

CAMPINGAZ®

CAMP'BISTRO DLX



FR	MODE D'EMPLOI	5
GB	INSTRUCTIONS FOR USE	8
DE	BEDIENUNGSANLEITUNG.....	11
NL	GEBRUIKSAANWIJZING.....	14
SE	BRUKSANVISNING.....	17
NO	BRUKSANVISNING.....	20
DK	BETJENINGSVEJLEDNING.....	23
FI	KÄYTTÖOHJE	26

1

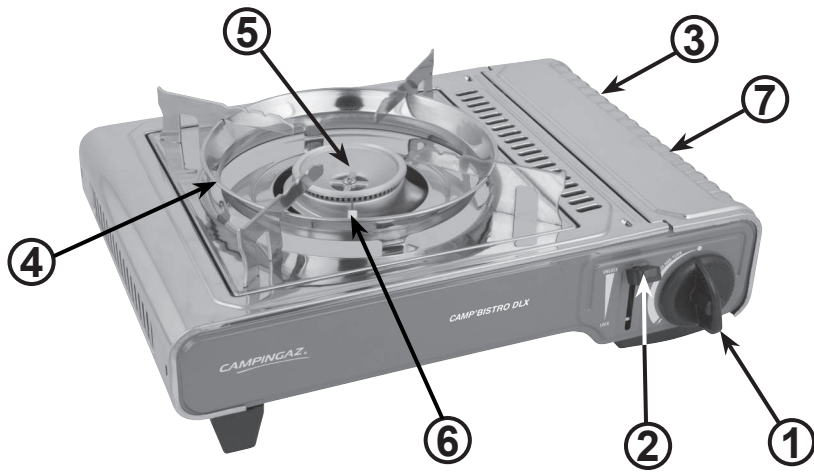

2

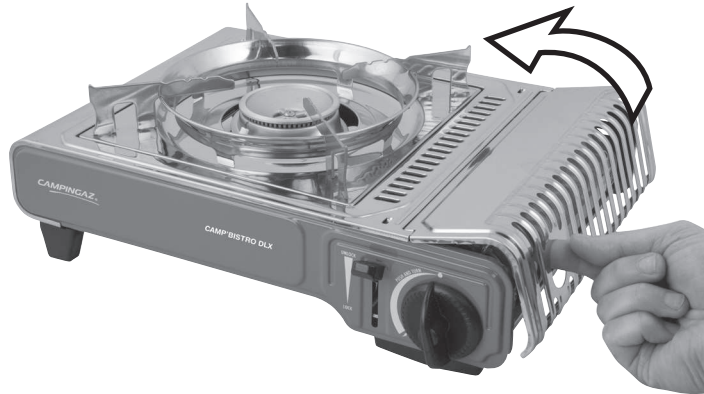

3

UNLOCK

LOCK

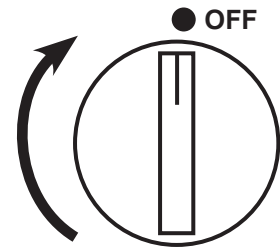

4

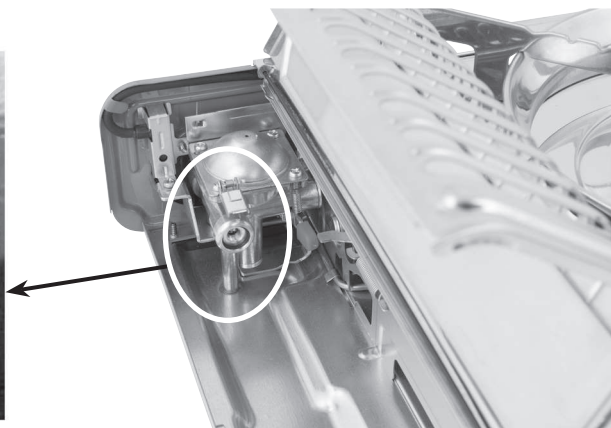
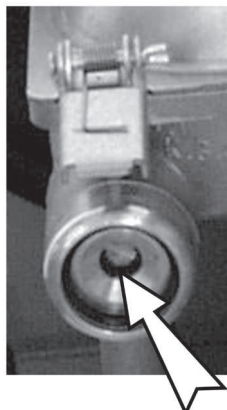

5

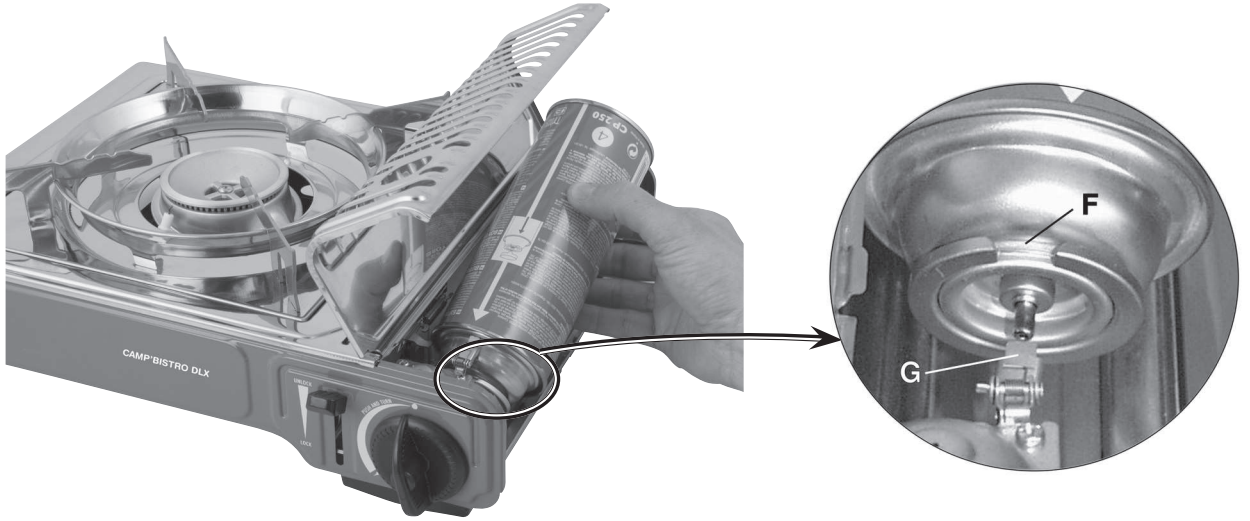

6

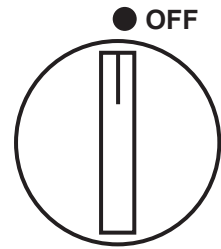
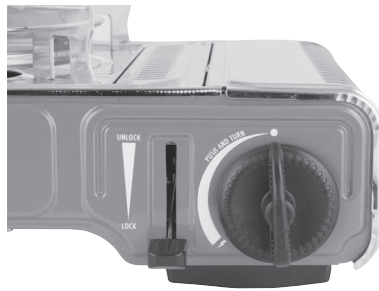
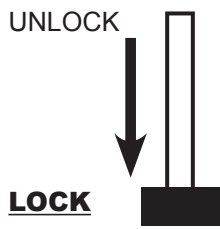

7

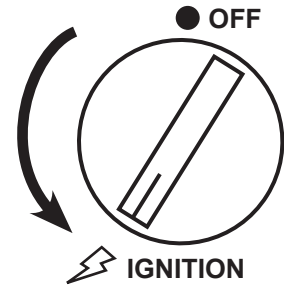

8

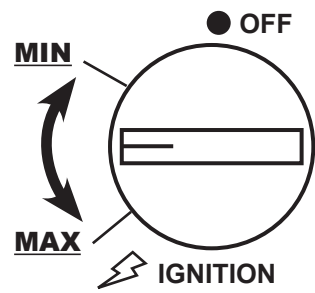
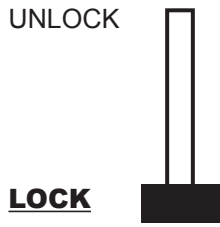

9

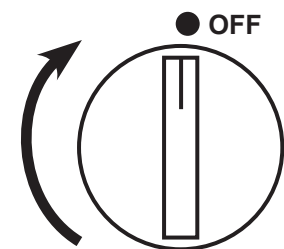
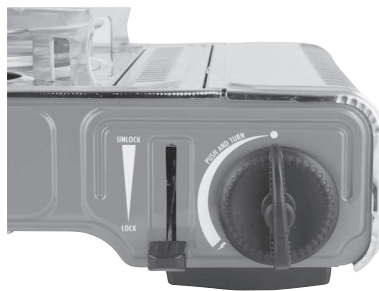

10

UNLOCK

LOCK

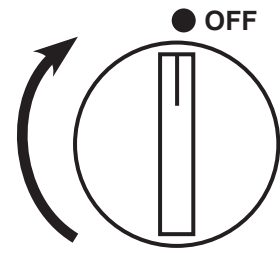

11



Ø Min. 12cm – Max. 26cm

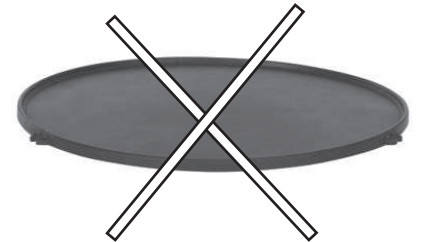

REMARQUE : Sauf mention contraire, les termes génériques suivants "appareil / unité / produit / équipement / installation" utilisés dans le présent mode d'emploi font tous référence au produit "CAMP'BISTRO DLX".

Débit : 160 g/h (2,2 kW)

Catégorie : pression directe butane

Nous vous remercions d'avoir choisi ce réchaud Campingaz® CAMP'BISTRO DLX

A - IMPORTANT : VOUS UTILISEZ DU GAZ, SOYEZ PRUDENT !

Ce mode d'emploi a pour objet de vous permettre d'utiliser correctement et en toute sécurité votre réchaud Campingaz® CAMP'BISTRO DLX.

Lisez-le attentivement pour vous familiariser avec le réchaud avant de l'assembler à son récipient de gaz.

Conservez ce mode d'emploi en permanence en lieu sûr afin de pouvoir vous y reporter en cas de besoin.

Respectez les instructions de ce mode d'emploi ainsi que les consignes de sécurité figurant sur les cartouches Campingaz® CP250/ CP250 SP. Le non respect de ces instructions peut être dangereux pour l'utilisateur et son entourage.

Ce réchaud doit être utilisé exclusivement avec les cartouches Campingaz® CP250/ CP250 SP. Il peut être dangereux d'utiliser d'autres récipients de gaz.

La Société Application Des Gaz décline toute responsabilité en cas d'utilisation d'une cartouche de toute autre marque. Ce réchaud ne doit être utilisé qu'à l'extérieur des locaux et éloigné de matériaux inflammables.

N'utilisez PAS le réchaud dans une caravane, une voiture, une tente, une cabine, une cabane, ni dans tout autre espace confiné de petite taille.

Ce réchaud à gaz fonctionnant sur le principe de la combustion consomme de l'oxygène et rejette des substances et gaz qui peuvent être dangereux, tel que le monoxyde de carbone (CO).

Le monoxyde de carbone, inodore et incolore, peut provoquer des malaises et des symptômes qui rappellent la grippe, voire éventuellement la mort si le réchaud est utilisé à l'intérieur d'un petit espace clos sans ventilation adéquate.

Ne pas utiliser le réchaud pendant votre sommeil ou sans surveillance.

Ne pas utiliser un réchaud qui fuit, qui fonctionne mal ou qui est détérioré. Le rapporter à votre vendeur qui vous indiquera le service après-vente le plus proche.

Ne jamais modifier ce réchaud, ni l'utiliser pour des applications auxquelles il n'est pas destiné.

Si la cartouche de gaz est éjectée automatiquement du détendeur, NE PAS CONNECTER LA CARTOUCHE A NOUVEAU, laisser refroidir complètement le réchaud avant toute utilisation.

Exceptés les accessoires Campingaz® développés spécifiquement pour ce produit, ne pas utiliser : de casseroles de diamètre inférieur à 12cm ou supérieur à 26cm; de récipients avec un fond concave ou convexe; de grill, plancha ou pierre (fig. 11).

Veillez à toujours retirer la cartouche de gaz pendant le transport ou le stockage du réchaud.

B - MISE EN SERVICE

- Retirer le réchaud de sa boîte protectrice.

MISE EN PLACE D'UNE CARTOUCHE CAMPINGAZ® CP250/ CP250 SP

(Si une cartouche vide est en place, lire le paragraphe D : "Changement de la cartouche")

Pour la mise en place ou le changement d'une cartouche, opérer toujours dans un endroit aéré, de préférence à l'extérieur et jamais en présence d'une flamme, source de chaleur ou étincelle (cigarette, appareil électrique, etc.), loin d'autres personnes et de matériaux inflammables.

LES CARTOUCHES CAMPINGAZ® CP250/ CP250 SP ÉTANT À VALVE, ELLES PEUVENT ÊTRE DÉMONTÉES DE CE RÉCHAUD MÊME SI ELLES NE SONT PAS VIDES, ET REMONTÉES SUR D'AUTRES APPAREILS CAMPINGAZ® CONÇUS POUR FONCTIONNER EXCLUSIVEMENT AVEC CES CARTOUCHES.

- Ouvrir le couvercle du compartiment cartouche (3) (fig. 2).
 - Vérifier que le bouton d'allumage (1) est sur la position "●" en le tournant dans le sens de rotation des aiguilles d'une montre et que le levier (2) est sur la position "UNLOCK" (fig. 3).
- Remarque** : la cartouche de gaz ne pourra être verrouillée que si le bouton d'allumage est en position "●" et le support casseroles mis en place.
- S'assurer de la présence et du bon état du joint d'étanchéité se trouvant à l'intérieur du logement interne du détendeur (fig. 4). **Ne pas utiliser le réchaud si le joint manque ou est détérioré, le rapporter à votre revendeur.**
 - Installer la cartouche dans le logement, la fente "F" placée vers le haut, et bien engager le guide cartouche "G" dans le fente (fig. 5).
 - Verrouiller la cartouche en plaçant le levier (2) sur la position "LOCK" (fig. 6). Fermer le couvercle du compartiment cartouche (3).

Le réchaud est prêt à fonctionner.

ATTENTION : S'assurer que la cartouche (8) est en position avec la fente "F" vers le haut et qu'elle est bien engagée dans le guide cartouche "G".

Une cartouche mal positionnée provoquera la rupture du régulateur et/ou une fuite de gaz audible et avec une odeur caractéristique.

En cas de fuite (odeur de gaz avant l'ouverture du robinet), mettre immédiatement le réchaud à l'extérieur, dans un endroit très ventilé, sans source d'inflammation, où la fuite pourra être recherchée et arrêtée. Si vous voulez vérifier l'étanchéité de votre réchaud, faites-le à l'extérieur. Ne pas rechercher les fuites avec une flamme, utiliser un liquide de détection de fuite gazeuse.

C - UTILISATION DU RECHAUD

Quelques conseils supplémentaires :

Lors de toute utilisation, veillez à ce que le réchaud se trouve à au moins 20 centimètres d'un mur ou de tout autre objet, et à au moins 1 mètre du plafond.

ATTENTION : des parties accessibles peuvent être très chaudes. Eloigner les jeunes enfants.

Ne jamais toucher le support casseroles (4) ou le brûleur (5) pendant ou juste après l'utilisation du réchaud.

Ne pas obstruer l'ouverture de ventilation (7) située sur le couvercle du compartiment cartouche (3).

Poser le réchaud sur une surface horizontale stable et pendant l'utilisation, ne pas le déplacer.

Attendre le refroidissement complet du réchaud avant toute manipulation pour le rangement.

Allumage du brûleur

Le réchaud est équipé d'un allumeur piézo électrique relié à une électrode d'allumage (6).

- Tourner le volant (1) dans le sens inverse de rotation des aiguilles d'une montre jusqu'au déclic (↺) annonçant la production de l'étincelle (fig. 7).

Si l'allumage ne se produit pas, ramener le volant en position "●" (fig. 9) et recommencer l'opération.

- Si 3 essais s'avèrent infructueux, placer le volant de réglage sur la position "●" (fig. 9) et vérifier si la cartouche contient du gaz (bruit de liquide en la secouant) avant de recommencer les opérations précédentes. (Si une cartouche vide est en place, lire le paragraphe "D - Changement de la cartouche").

Cuisson

Poser la casserole sur les bras, centrée sur le brûleur, et régler le débit du gaz de manière à ce que les flammes ne dépassent pas la casserole.

Pour ajuster la taille de la flamme, tourner le bouton d'allumage (1) doucement entre la position MIN et la position MAX (fig. 8).

Extinction

Quand la cuisson est terminée : fermer le gaz en tournant le volant (1) à fond dans le sens de rotation des aiguilles d'une montre (position "●") (fig. 9).

D - CHANGEMENT DE LA CARTOUCHE

La cartouche peut être retirée du réchaud même si elle n'est pas complètement vide.

- Attendre que le réchaud ait refroidi.
- Vérifiez que l'arrivée du gaz est bien fermée en tournant le volant (1) dans le sens de rotation des aiguilles d'une montre jusqu'à la position "●" (fig. 9) et que le brûleur (5) est éteint.
- Déverrouiller la cartouche en plaçant le levier (2) en position "UNLOCK" (fig. 10).
- Ouvrir le compartiment cartouche (3) et retirer celle-ci en la levant par l'arrière.
- Ne jamais jeter une cartouche qui n'est pas vide (vérifier avant l'absence de bruit de liquide en la secouant).
- Vérifier qu'aucune coulure d'aliment n'a obstrué le logement interne du détendeur du réchaud (fig. 4) avant d'assembler une nouvelle cartouche.
- Vérifier la présence et le bon état du joint (fig. 4).
- Mettre en place une nouvelle cartouche en suivant les instructions du paragraphe "B - MISE EN SERVICE - MISE EN PLACE D'UNE CARTOUCHE CAMPINGAZ® CP250/ CP250 SP".

Attention :

En cas de changement de cartouche au cours de l'utilisation, ne pas toucher les surfaces chaudes du réchaud (brûleur, support de casserole, plaque...).

Attention :

Il peut rester un reliquat de gaz après l'arrêt du réchaud. Pour votre sécurité, avec le levier de la cartouche (2) sur la position "UNLOCK" (fig. 10), placer le volant de réglage (1) sur la position (↻), afin de brûler le gaz restant.

E - DISPOSITIF DE SECURITE

Ne jamais utiliser un réchaud qui fuit, qui est endommagé ou qui ne fonctionne pas correctement.

Si la pression dans la cartouche est trop élevée, un dispositif intégré débranche la cartouche et le levier (2) se met en position "UNLOCK". Dans ce cas, il faut retirer la cartouche et la laisser refroidir (passer sous l'eau par exemple) avant de la réutiliser ou utiliser une nouvelle cartouche en opérant selon "D - CHANGEMENT DE LA CARTOUCHE".

Le réchaud ne fonctionnera de nouveau que lorsque la pression du gaz redevient normale.

RÉINITIALISATION DU DISPOSITIF DE SÉCURITÉ

- Tourner le volant de réglage (1) à fond dans le sens de rotation des aiguilles d'une montre (position "●") et placer le levier de la cartouche (2) sur la position

"UNLOCK".

- Retirer la cartouche.
- Placer le volant de réglage sur la position (↻) pour brûler l'excès de gaz.
- Après 5 minutes, remettre le volant de réglage sur la position "●".
- Vérifier que le volant de réglage est sur "●" et effectuer l'initialisation du dispositif de sécurité, comme suit:
 - 1) Placer le levier de verrouillage de la cartouche (2) vers le bas, sur la position "LOCK", puis
 - 2) Le placer vers le haut, sur la position "UNLOCK".
- Installer une nouvelle cartouche ou une cartouche qui a refroidi.
- Répéter la procédure d'allumage.

Si la température dans la cartouche est élevée, le gaz ne sortira pas, même si la cartouche est installée dans le réchaud. Ceci grâce au déclenchement du dispositif de sécurité. Le réchaud n'est pas défectueux.

F - ENTRETIEN ET STOCKAGE

Après refroidissement complet de votre réchaud :

1 - Nettoyage

Corps du réchaud

- Nettoyer le réchaud après avoir enlevé la cartouche.
- Nettoyer le support casseroles (4), l'extérieur et le couvercle de la cartouche (3) avec de l'eau chaude, puis sécher avec un chiffon.

Brûleur (5)

Si le brûleur est sale, le passage des flammes est obstrué.

- Nettoyer les trous du brûleur à l'aide d'une brosse métallique.

Electrode d'allumage PIEZO (6)

Si l'électrode est mouillée, le réchaud ne s'allumera pas.

- Essuyer puis sécher avec un chiffon.

Acier inoxydable :

L'acier inoxydable est connu pour sa résistance à la corrosion et à la rouille. Cependant, la saleté, la poussière et des produits détergents non adaptés risquent de nuire à ses propriétés anticorrosion et antirouille. L'acier inoxydable réagit bien au nettoyage à condition que l'on respecte certaines règles.

À FAIRE

- Lire attentivement les instructions figurant sur les produits détergents afin de s'assurer qu'ils conviennent au nettoyage de l'acier inoxydable. De préférence, utiliser des produits détergents spécifiques pour acier inoxydable. Attention : certains d'entre eux ne sont pas appropriés aux peintures imitant l'aluminium ou l'innox, et pourraient effacer les marquages.
- Utiliser une éponge souple, non-abrasive. Brosser dans le sens du grain du métal.
- Rincer abondamment.
- Toujours sécher la surface à l'aide d'un chiffon ou d'un tissu doux, de préférence en microfibres.

A NE PAS FAIRE

- Ne jamais laisser une éponge, un chiffon ou un tampon de nettoyage mouillé en contact avec la surface en acier inoxydable.
- Ne jamais laisser des solutions à base de javel et eau en contact avec la surface en acier inoxydable. Les chlorures, souvent présents dans les savons, les détergents, les javels et les produits de nettoyage sont très agressifs pour l'acier inoxydable.
- Ne jamais utiliser des détergents pour four contenant des produits chimiques caustiques.

- Ne pas utiliser de papier essuie-tout ou de d'éponge abrasive.

2 - Stockage et transport

- Vérifier que le levier (2) est placé en position "UNLOCK" (fig. 10).
- Veillez à toujours retirer la cartouche de gaz pendant le transport ou le stockage du réchaud.
- Stocker le réchaud et sa cartouche dans un endroit frais, sec et aéré, hors de portée des enfants, jamais dans un sous-sol ou une cave.

G - ANOMALIES DE FONCTIONNEMENT

ANOMALIES

CAUSES	SYMPTÔMES							Dépannage
	Impossible d'installer la cartouche.	Pas d'alimentation en gaz dans la position (☞).	Odeur de gaz dans la position "●".	Flamme faible.	Flamme irrégulière.	Pas d'allumage - Allumage défectueux.	Le brûleur s'éteint pendant le fonctionnement.	
Le bouton d'allumage n'est pas sur la position "●"	✓							Mettre le bouton d'allumage sur "●" et retirer la cartouche.
Sécurité activée		✓				✓	✓	Voir explication sur le dispositif de sécurité.
Bouton d'allumage défectueux		✓	✓	✓		✓		Contacteur le S.A.V.
Buse bouchée		✓		✓		✓		Contacteur le S.A.V.
Cartouche non installée correctement	✓	✓	✓			✓		Engager le guide cartouche dans la fente de la cartouche.
Trous bouchés dans le brûleur.				✓	✓	✓		Utiliser une brosse métallique pour nettoyer.

FR

NOTE: Unless otherwise specified, following generic terms "appliance / unit / product / equipment / device" appeared in this instruction manual all refer to the product "CAMP'BISTRO DLX".

Consumption: 160 g/h (2.2 kW)

Category: butane direct pressure

Thank you for choosing this stove Campingaz® CAMP'BISTRO DLX

A - IMPORTANT: YOU ARE USING GAS, BE VERY CAREFUL!

The purpose of these instructions is to enable you to use your stove Campingaz® CAMP'BISTRO DLX correctly and safely.

Please read them carefully to familiarise yourself with the stove prior to assembling the cartridge. Keep these instructions in a safe place so that you can refer to them when needed.

Please observe these instructions as well as the safety measures printed on the Campingaz® CP250/ CP250 SP cartridges. Failure to observe these instructions may result in the user and people in the immediate vicinity being put at risk.

The stove must be used exclusively with Campingaz® CP250/ CP250 SP cartridges. Using other gas containers may be dangerous.

The Société Application Des Gaz accepts no responsibility when cartridges of any other brand are used.

The stove should only be used outside premises and kept away from inflammable materials.

It is imperative NOT to use the stove in caravans, cars, tents, huts, sheds or any small enclosed areas. The stove consumes fuel through combustion or consumption of oxygen and gives off certain substances and gas, which could be dangerous such as carbon monoxide.

Carbon monoxide is an odorless, clear gas that can cause flu-like symptoms, sickness, illness, and possibly death if produced inside aforesaid enclosed areas through use of the stove without proper ventilation.

The stove should not be used while sleeping or left unattended.

Do not use a stove which leaks, functions incorrectly or is damaged. Return it to your retailer who will inform you of your nearest after-sales service center. Never modify the stove or use it for purposes for which it is not intended.

If the cartridge is automatically ejected from the regulator, DO NOT CONNECT THE CARTRIDGE AGAIN, let the stove cool down completely before any use.

Except specific Campingaz® accessories developed for this stove, do not use : containers smaller than 12cm or larger than 26cm in diameter; vessels with concave or convex bottoms; griddles, planchas or stoves (Fig. 11).

Always remove the gas cartridge from the stove during storage or transportation.

B - PREPARATION FOR OPERATION

- Remove the stove from its packaging.

Installing a CAMPINGAZ® cartridge CP250/ CP250 SP

(When the existing cartridge is empty, read section D: "Changing the cartridge")

To install or remove a cartridge, always work in a well-ventilated area, preferably outside and never in the presence of a flame, heat source or spark (lit cigarette, electrical equipment, etc.) at a good distance from other people and flammable material.

AS CAMPINGAZ® CP250/ CP250 SP CARTRIDGES HAVE VALVES, EVEN IF THEY ARE NOT EMPTY, THEY MAY BE REMOVED FROM THIS STOVE TO MAKE IT EASIER TO TRANSPORT, AND THEY MAY BE FITTED TO OTHER EQUIPMENT FROM THE CAMPINGAZ® CP250/ CP250 SP RANGE WHICH ARE DESIGNED TO OPERATE EXCLUSIVELY WITH THESE CARTRIDGES.

- Open the cartridge cover (3) (fig. 2).
- Check that the ignition button (1) is set to position "●" by turning it clockwise and that the lever (2) is set to UNLOCK (Fig. 3).

Comment: the gas cartridge can only be locked if the ignition button is in position "●" and the pan support is in place.

- Check that the seal between the stove and the gas container is in place and in good condition before connecting the gas container (see Figure 4). **Do not use this stove if the seal is missing or damaged. Return it to your dealer.**

- Install the cartridge in its housing, slot "F" facing upwards, and engage the cartridge guide "G" firmly into the slot (Fig. 5).

- Lock the cartridge by moving the lever (2) to the LOCK position (Fig. 6). Close the cartridge compartment cover (3).

The stove is ready for use.

CAUTION: Make sure the cartridge slot "F" is pointing upward and inserted in the cartridge guide "G". Incorrect positioning of the gas cartridge (8) will cause the regulator to break and/or gas leakage, producing a hissing sound and gas smell.

In case of leakage (gas smell before opening the valve), put immediately the stove outside, in a well-ventilated area, without inflammation source, where it will be possible to locate and stop the leak. If you wish to check the tightness of the stove, do it outside. Do not try to locate a leak with a flame, use gas leak detection liquid.

C - USE

Additional instructions:

Do not use your stove at a distance closer than 20 cm to a wall or any other object, nor closer than 1 meter to a ceiling.

WARNING: Accessible parts may be very hot. Keep young children away.

Never touch the pan support (4) or the burner (5) during or just after using the stove.

Do not obstruct the ventilation hole (7) in the cartridge compartment cover (3).

Position the stove on a stable, horizontal surface and do not move when in use.

Wait until the stove has completely cooled down before handling and putting it away.

Lighting the burner

The stove is fitted with a piezo-electric lighter connected to an ignition electrode (6).

- Turn the control knob (1) anti-clockwise until you hear a click (🔊) indicating a spark (Fig. 7). If the stove does not light, turn the control knob to position "●" (Fig. 9) and start the operation again.

- If the stove still does not light after three attempts, turn the control knob to position "●" and check that the cartridge contains gas (sound of liquid sloshing when shaken) before starting the previous steps again. (If the cartridge is empty, refer to section D - Changing the cartridge).

Cooking

Position the pan on the arms centred over the burner and adjust the gas flow so that the flames do not burn higher than the pan.

The size of the flame can be regulated by turning the ignition knob (1) clockwise to the full flow position (MAX) and minimum flow position (MIN) (fig. 8).

Extinguishing

Turn the ignition knob (1) clockwise to "●" position (fig. 9).

D - CHANGING THE CARTRIDGE

The cartridge may be removed even if it is not empty.

Once your stove has fully cooled:

- Check that the gas inlet is fully closed by turning the control knob (1) clockwise to the "●" position (Fig. 9) and that the burner (5) is extinguished.
- Disconnect the cartridge by putting the lever (2) in the "UNLOCK" position.
- Open the cartridge compartment (3) and remove the cartridge by lifting it from behind.
- Never throw away a cartridge which is not completely empty, (check there is no liquid in the cartridge by shaking it).
- Make sure that no food has dropped into and thus obstructs the stove regulator internal housing (fig. 4) before installing a new cartridge.
- Check that the seal is present and in good condition (fig. 4)
- Put in a new cartridge by following the instructions in section "B - PREPARATION FOR OPERATION - Installing a CAMPINGAZ® cartridge CP250/ CP250 SP".

Caution: If the cartridge is replaced while the stove is in use, do not touch the hot surfaces of the stove (burner, saucepan holder, plate...).

Caution: Gas residue may remain in the stove after the stove has been turned off. For your safety, with the cartridge lever (2) in "UNLOCK" position, turn ignition knob (1) to (↻) position to burn off any remaining fuel.

E - SAFETY DEVICE

Do not use a stove which is leaking, damaged, or which does not operate properly. If the gas pressure in the cartridge is too high, a built-in device disconnects the cartridge and the lever (2) returns to "UNLOCK". In this case, you need to remove the cartridge and let it cool down (run it under water, for example) before reusing it or use a new cartridge following the instructions in Section "D - CHANGING THE CARTRIDGE".

The stove will not operate until the gas pressure of the cartridge returns back to the normal.

HOW TO RESET SAFETY DEVICE

- Turn the ignition knob (1) to the "●" position and raise cartridge lever (2) up to the "UNLOCK" position.
- Remove the gas cartridge.
- Turn the ignition knob to the (↻) position to release excess gas in the gas cock.
- After 5 minutes, turn the ignition knob to the "●" position.
- Make sure the ignition knob is "●" and reset safety device by:
 - a) Pushing the cartridge lever down to "LOCK" position, and then
 - b) Pushing the cartridge lever up to "UNLOCK" position.
- Replace a new cartridge or a cooled down cartridge.
- Repeat the ignition procedure.

If the temperature in the cartridge is high initially, fuel will not emerge even though the cartridge is installed in the stove. This is due to the operation of the safety device.

It is not out of order.

F - CLEANING AND STORAGE

In case of burn back (ignition under the burner cap) switch the stove off, allow it to cool down (approximately five minutes), then reignite the stove. If the problem of burn back persists, then please contact your local Campingaz® representative.

Once your stove has fully cooled:

1 - Cleaning

Main stove

- Clean the stove having removed the cartridge.
- Clean the pan support (4) and the cartridge exterior and cover (3) with warm water, then dry with a cloth.

Burner (5)

A dirty burner will clog the holes of the flame.

Clean the flame holes of burner head with a metal brush

Piezo ignition electrode

If the electrode gets wet, the stove will not light. Make sure any water is removed, and dry with a cloth.

Stainless Steel:

Stainless steel is known for its ability to resist corrosion and rust. However, dirt, dust, grime and non-appropriate cleaners put stainless steel at risk for corrosion and rust. Stainless steel responds well to cleaning as long as certain rules are followed

DO :

- Read carefully the instructions on the cleaning products and make sure it's appropriate for stainless steel. Ideally, use specific stainless steel cleaners. Pay special attention to some of them which can be inappropriate for paints, these look like aluminum or stainless steel and can erase markings.
- Use a safe, non-abrasive sponge. Brush in the direction of the grain of the metal.
- Rinse thoroughly.
- Always dry the surface with a soft towel or cloth. A microfibre towel is preferable.

DON'T :

- Never leave wet sponges, cloths, or cleaning pads on the Stainless steel surface.
- Never leave solutions of chlorine bleach and water on your Stainless steel surface. Chlorides, which are found in most soaps, detergents, bleaches, and cleansers, are very aggressive to stainless steel.
- Never use oven cleaners that contain caustic chemicals.
- Do not use paper towel or scratch-sponges.

2 - Storage and transportation

- Check that the lever (2) is in the UNLOCK position (Fig. 10).
- Always remove the gas cartridge from the stove during storage or transportation.
- Store the stove and the cartridge in a cool, dry and well-ventilated area, out of reach of children. Never store in a basement or cellar.

G - TROUBLESHOOTING

TROUBLE SHOOTING

<div style="text-align: center;">Troubles</div> <div style="text-align: center;">Causes</div>	Cartridge would not install	No gas supply in (☞) position	Smell gas in “●” position	Low flame	Uneven flame	No ignition/Faulty ignition	Extinction in operation	Trouble shooting
Ignition knob is not turn to “●” position	✓							
Safety device activated		✓				✓	✓	Refer to explanation for safety device.
Ignition knob malfunction		✓	✓	✓		✓		Contact local agent to repair.
Clogged nozzle		✓		✓		✓		Contact local agent to repair.
Cartridge incorrectly installed	✓	✓	✓			✓		Fit cartridge guide into cartridge slot.
Clogged burner holes				✓	✓	✓		Use a metal brush to clean it.

HINWEIS: Falls nicht anders festgelegt, beziehen sich alle folgenden, in dieser Bedienungsanleitung angeführten Oberbegriffe „Gerät/Einheit/Produkt/Equipment/Vorrichtung“ auf das Produkt „CAMP’BISTRO DLX“.

Durchsatz: 160 g/h (2,2 kW)

Kategorie: Direktdruck Butan

Vielen Dank, dass Sie sich für den Campinggaz® CAMP’BISTRO DLX entschieden haben.

A - WICHTIG: BEIM UMGANG MIT GAS IST BESONDERE VORSICHT GEBOTEN!

Diese Bedienungsanleitung soll Sie bei der richtigen und sicheren Benutzung Ihres Campinggaz® CAMP’BISTRO DLX unterstützen.

Bitte vor dem Einsetzen der Kartusche genau durchlesen, damit Sie sich selbst mit dem Campingkocher vertraut machen.

Bewahren Sie diese Bedienungsanleitung an einem sicheren Ort auf, damit Sie im Bedarfsfall immer auf sie zurückgreifen können.

Beachten Sie bitte alle Anweisungen in der Bedienungsanleitung sowie die Sicherheitshinweise auf den Campinggaz® Kartuschen CP250/ CP250 SP. Das Nichteinhalten der Anweisungen kann für den Anwender und seine Umgebung gefährlich sein.

Der Campingkocher darf ausschließlich mit Campinggaz® CP250/CP250 SP Kartuschen verwendet werden. Die Verwendung anderer Gasbehälter kann gefährlich sein.

Die Firma Application Des Gaz/Camping Gaz lehnt jegliche Haftung bei der Verwendung von Kartuschen einer anderen Marke ab.

Der Campingkocher sollte nur im Freien und in Entfernung von entflammaren Materialien verwendet werden.

Es ist wichtig, dass Sie den Campingkocher NICHT in Wohnwagen, Autos, Zelten, Hütten, Schuppen oder kleinen umschlossenen Bereichen verwenden. Alle Produkte, die mit Gasverbrennung betrieben werden, verbrauchen Sauerstoff und geben Verbrennungsrückstände ab. Ein Teil dieser Verbrennungsrückstände kann Kohlenmonoxyd (CO) enthalten. Kohlenstoffmonoxid ist ein geruchloses, farbloses Gas, das grippeähnliche Symptome, Übelkeit, Krankheit und möglicherweise sogar den Tod herbeiführen kann, wenn es durch die Verwendung des Campingkochers innerhalb der zuvor genannten, umschlossenen Bereiche ohne ausreichende Belüftung produziert wird.

Nicht beim Schlafen benützen, nicht unbewacht lassen.

Verwenden Sie niemals einen Campingkocher, der leckt, nicht richtig funktioniert oder beschädigt ist. Bringen Sie es zu Ihrem Händler zurück. Er kann Ihnen die nächste Kundendienstvertretung nennen.

Sie dürfen den Campingkocher niemals modifizieren oder für andere Zwecke als den vorgesehenen verwenden.

Wenn die Kartusche automatisch aus dem Regulator ausgeworfen wird, DIE KARTUSCHE NICHT ERNEUT ANSCHLIESSEN. Vor der Verwendung muss der Campingkocher komplett auskühlen.

Außer dem speziell von Campinggaz entwickelten Zubehör, keine Töpfe mit kleinerem Durchmesser als 12cm oder größerem Durchmesser als 26cm; keine Behälter mit gewölbtem Boden; keine Roste, Planchas oder Steine benutzen (Abb. 11).

Während der Lagerung oder des Transports die Gaskartusche immer aus dem Campingkocher entnehmen.

B - INBETRIEBNAHME

- Entnehmen Sie den Campingkocher aus seiner Verpackung.

Einsetzen der Gaskartusche Campinggaz® CP250/CP250 SP

(Wenn die vorhandene Kartusche leer ist, lesen Sie bitte Abschnitt D: "Ausbau der Kartusche".)

Achten Sie darauf, dass die (De-)Montage einer Kartusche immer an einem gut durchlüfteten Ort, am besten im Freien, niemals in der Nähe von offenen Flammen, Wärmequellen oder Funken (Zigarette, elektrisches Gerät usw.) und immer entfernt von anderen Personen und brennbaren Materialien erfolgt. DIE CAMPINGGAZ®-KARTUSCHEN CP250/ CP250 SP SIND MIT EINEM VENTIL AUSGESTATTET. SIE KÖNNEN DAHER, SELBST WENN SIE NOCH NICHT VOLLSTÄNDIG ENTLEERT SIND, HERAUSGENOMMEN UND IN ANDERE CAMPINGGAZ®-GERÄTE FÜR KARTUSCHEN CP250/ CP250 SP EINGESETZT WERDEN.

- Den Deckel des Kartuschenfachs (3) öffnen (Abb. 2).
- Überprüfen, dass sich der Regelknopf (1) durch Drehen im Uhrzeigersinn auf der Position "●" (OFF) befindet und dass die Kartuschenverriegelung (2) auf "UNLOCK" steht (Abb. 3).

Anmerkung: Die Gaskartusche kann nur dann verriegelt werden, wenn der Zündknopf auf "●" (OFF) steht und der Topfunterersatz eingesetzt ist.

- Sicherstellen, dass die Dichtung im Inneren des Geräteventils vorhanden und in gutem Zustand ist (Abb. 4). **Verwenden Sie den Campingkocher nicht, wenn das Siegel fehlt oder beschädigt ist; es zum Händler zurückbringen.**

- Die Kartusche mit dem Spalt "F" nach oben zeigend einlegen und die Kartuschenführung "G" richtig einsetzen (Abb. 5).

- Durch Herunterdrücken der Kartuschenverriegelung (2) auf "LOCK" die Kartusche verriegeln (Abb. 6). Den Deckel des Kartuschenfachs (3) schließen.

Der Campingkocher ist nun einsatzbereit.

ACHTUNG: Vergewissern Sie sich, dass die Gaskartusche mit der Einkerbung nach oben richtig in der Führung sitzt.

Wenn die Gaskartusche nicht richtig sitzt, kommt es zu einer Unterbrechung der Gaszufuhr und/oder einem hörbaren Austreten von Gas zusammen mit einem charakteristischen Geruch.

Im Falle eines Lecks (Gasgeruch vor dem Öffnen des Ventils) müssen Sie den Campingkocher sofort nach draußen in einen gut belüfteten Bereich ohne brennbare Quellen stellen, wo es möglich ist, das Leck zu finden und abzudichten. Wenn Sie die Dichtheit des Campingkochers überprüfen möchten, tun Sie dies bitte im Freien. Undichte Stellen nicht mit Hilfe einer Flamme suchen (eine Flüssigkeit für die Gasleckererkennung verwenden).

DE

C - VERWENDUNG

Einige zusätzliche Empfehlungen:

Verwenden Sie den Campingkocher in einer Mindestentfernung von 20 cm zu einer Wand oder einem anderen Gegenstand bzw. von 1 m zu einer Decke.

ACHTUNG: Die zugänglichen Teile am Kocher können sehr heiß werden. Halten Sie Kinder davon fern.

Berühren Sie während oder gleich nach der Verwendung des Campingkochers niemals die Pfannenauflage (4) oder den Brenner (5).

Die Lüftungsschlitze (7) auf dem Deckel des Kartuschenfachs (3) nicht verstopfen.

Stellen Sie den Kocher auf eine stabile und ebene Fläche, verschieben Sie ihn nicht während des Betriebs.

Warten Sie, bis der Campingkocher komplett abgekühlt ist und verstauen Sie ihn erst danach.

Zünden des Brenners

Der Campingkocher verfügt über eine elektrische Piezozündung, die an eine Zündelektrode (6) angeschlossen ist.

- Den Reglerknopf (1) gegen den Uhrzeigersinn drehen, bis ein Klicken (↻) zu hören ist, das die Erzeugung des Funkens ankündigt (Fig. 7). Wenn keine Zündung erfolgt, den Reglerknopf auf "●" (OFF) zurückdrehen (Abb. 9) und den Vorgang wiederholen.

- Nach drei erfolglosen Versuchen den Reglerknopf auf "●" stellen (Abb. 9) und überprüfen, ob die Kartusche Gas enthält (Flüssigkeitsgeräusch beim Schütteln), bevor ein erneuter Versuch unternommen wird. (Wenn die eingesetzte Kartusche leer ist, den Abschnitt "D - Auswechseln der Kartusche" durchlesen).

Kochen

Den Topf zentriert auf die Topfträger setzen und die Gasleistung so einstellen, dass die Flammen nicht über den Topf hinauszüngeln.

Zum Regulieren der Flamme den Reglerknopf (1) vorsichtig zwischen den Stellungen voll Leistung (MAX) und mittlere Leistung (MIN) drehen (Abb. 8).

Ausschalten

Den Reglerknopf (1) im Uhrzeigersinn in die Stellung "●" (OFF) drehen (Abb. 9).

D - AUSWECHSELN DER KARTUSCHE

Die Kartusche kann ausgebaut werden, auch wenn sie noch nicht leer ist.

Sobald der Campingkocher vollständig abgekühlt ist:

- Durch Drehen des Reglerknopfes (1) im Uhrzeigersinn bis zur Position "●" (OFF) sicherstellen, dass die Gaszufuhr geschlossen und der Brenner (5) erloschen ist (Abb. 9).

- Trennen Sie die Verbindung zur Kartusche, indem Sie den Hebel (2) in die „UNLOCK“ („ENTSPERR“)-Position bringen (Abb. 10).

- Öffnen Sie das Kartuschenfach (3). Heben Sie die Kartusche am Ende an und nehmen Sie sie heraus.

- Eine nicht vollständig entleerte Kartusche niemals wegwerfen! Schütteln Sie die Kartusche, um zu prüfen, ob im Inneren Flüssigkeit hörbar ist.

- Vor dem Einsetzen einer neuen Kartusche überprüfen, dass das Innere des Geräteventils nicht durch einen Nahrungsmittelrest verstopft ist (Abb. 4).

- Sicherstellen, dass die Dichtung im Inneren des Geräteventils vorhanden und in gutem Zustand ist (Abb. 4).

- Setzen Sie die neue Kartusche ein unter Befolgung der Anweisungen in Paragraph "B - INBETRIEBNAHME - EINSETZEN DER GASKARTUSCHE CAMPINGAZ® CP250/ CP250 SP".

Achtung: Wenn die Kartusche während der Verwendung des Campingkochers getauscht wird, berühren Sie auf keinen Fall die heißen Oberflächen des Kochers (Brenner, Topfträger, Topfuntersatz ...) nicht berühren!

Achtung: Nach dem Abschalten können im Kocher Gasrückstände verbleiben. Zu Ihrer Sicherheit, wenn sich der Hebel der Kartuschenverriegelung (2) in Stellung "UNLOCK" (Abb. 10) befindet, den Regelknopf (1) in die Stellung (↻) drehen, um das Restgas zu verbrennen.

E - ÜBERHITZUNGSSCHUTZ

Niemals ein Gerät benutzen, wenn es eine Leckage aufweist, beschädigt ist oder nicht richtig arbeitet.

Wenn der Druck in der Kartusche zu hoch ist, verschließt eine integrierte Sicherung die Kartusche, und die Kartuschenverriegelung (2) stellt sich automatisch auf die Position "UNLOCK". Wenn dieser Fall eintritt, muss die Kartusche aus dem Gerät genommen und z. B. unter einem kalten Wasserstrahl abgekühlt werden, bevor sie wieder benutzt werden kann. (siehe Abschnitt "D - AUSWECHSELN DER KARTUSCHE").

The stove will not operate until the gas pressure of the cartridge returns back to the normal.

RÜCKSTELLUNG DES ÜBERHITZUNGSSCHUTZES

- Den Regelknopf (1) in Stellung "●" (OFF) bringen und die Kartuschenverriegelung (3) in Stellung "UNLOCK" anheben.

- Die Gaskartusche entnehmen.

- Den Regelknopf in Stellung (↻) drehen, um das überschüssige Gas zu entleeren.

- Nach 5 Minuten den Regelknopf in Stellung "●" (OFF) drehen.

- Überprüfen, ob der Regelknopf auf "●" (OFF) steht und wie folgt eine Rückstellung des Überhitzungsschutzes vornehmen:

a) Die Kartuschenverriegelung (2) nach unten in Stellung "LOCK" schieben, dann:

b) Die Kartuschenverriegelung nach oben in Stellung "UNLOCK" schieben.

- Eine neue Gaskartusche oder eine inzwischen abgekühlte Gaskartusche einsetzen.

- Den Vorgang zum Einschalten wiederholen (siehe "Gebrauchsanweisung").

Wenn die Anfangstemperatur in der Gaskartusche hoch ist, wird das Gas nicht austreten, auch nicht wenn die Gaskartusche in dem Kocher installiert ist. Dies ist auf das Einschalten des Überhitzungsschutzes zurückzuführen. Das Gerät ist nicht defekt.

F - REINIGEN UND LAGERN

Sobald der Campingkocher vollständig abgekühlt ist:

1 - Reinigung

Hauptkocher

- Nach dem Entfernen der Kartusche reinigen Sie den Campingkocher.

- Den Topfuntersatz (4), die Außenfläche und den Kartuschendeckel (3) mit warmem Wasser reinigen, dann mit einem Lappen trocknen.

Brenner (5)

Wenn der Brenner schmutzig ist, können die Flammen nicht mehr frei austreten.

Die Brenneröffnungen mit einer Metallbürste reinigen.

Zündelectrode (6)

Wenn die Electrode feucht wird, lässt sich der Campingkocher nicht entzünden. Abwischen und mit einem Lappen abtrocknen.

Edelstahl:

Edelstahl ist bekannt für seine Widerstandsfähigkeit gegen Korrosion und Rost. Schmutz, Staub und ungeeignete Reinigungsmittel können jedoch den Korrosions- und Rostschutz beeinträchtigen. Edelstahl lässt sich gut reinigen, wenn man gewisse Vorschriften beachtet.

WAS IST ZU TUN :

- Lesen Sie die Anweisungen auf den Reinigungsmitteln genau durch, um sicher zu sein, dass sie zum Reinigen von Edelstahl geeignet sind. Verwenden Sie möglichst spezielle Reinigungsmittel für Edelstahl. Achtung: einige davon sind nicht für Farben geeignet, die Aluminium oder Edelstahl nachahmen und könnten Markierungen unkenntlich machen.
- Benützen Sie einen weichen, nicht scheuernden Schwamm. Reinigen Sie in der Richtung der Metallstruktur.
- Spülen Sie gründlich nach.
- Trocknen Sie die Fläche immer mit einem Lappen oder einem weichen Stoff, vorzugsweise aus Mikrofaser.

WAS IST VERBOTEN :

- Lassen Sie nie einen feuchten Schwamm, Lappen oder Reinigungs-Pad auf der Edelstahlfläche liegen.
- Lassen Sie nie Lösungen aus Chlor und Wasser in Kontakt mit der Edelstahlfläche. Seifen, Reinigungs- und Putzmittel enthalten oft Chloride, die auf Edelstahl sehr aggressiv wirken.
- Verwenden Sie niemals Backofen-Reinigungsmittel, da sie ätzende Chemikalien enthalten.
- Bitte nutzen Sie keine Papierhandtücher oder Kratzschwämme.

2 - Lagerung und Transport

- Überprüfen, dass der Hebel (2) auf "UNLOCK" steht (Abb. 10).
- Während der Lagerung oder des Transports die Gaskartusche immer aus dem Campingkocher entnehmen.
- Bewahren Sie den Kocher und die Kartusche an einem kühlen, trockenen und belüfteten Ort für Kinder unzugänglich auf, jedoch niemals in einem Keller oder Untergeschoß.

G - FUNKTIONSSTÖRUNGEN

FUNKTIONSSTÖRUNGEN

Anzeichen	Ursachen							Fehlerbehebung
	Gaskartusche nicht installierbar	Keine Gaszufuhr in Stellung (●)	Gasgeruch in Stellung "●"	Flamme schwach	Flamme unregelmäßig	Kein Einschalten - Zündung defekt	Der Brenner erlischt im Betrieb	
Der Regelknopf steht nicht auf "●"	✓							Den Regelknopf auf "●" stellen und die Gaskartusche entnehmen
Jahre Überhitzungsschutz aktiv		✓				✓	✓	Siehe die Erklärung zum Überhitzungsschutz
Regelknopf defekt		✓	✓	✓		✓		Sich an den örtlichen Kundendienst wenden
Düse verstopft		✓		✓		✓		Sich an den örtlichen Kundendienst wenden
Gaskartusche nicht richtig installiert	✓	✓	✓			✓		Die Einkerbung der Gaskartusche richtig in die Führung im Kartuschenfach einführen.
Löcher im Brenner verstopft				✓	✓	✓		Mit einer Metallbürste reinigen

DE

OPMERKING: Tenzij anders vermeld verwijzen de volgende generieke termen "toestel / apparaat / eenheid" in deze gebruiksaanwijzing allemaal naar het product "CAMP'BISTRO DLX".

Capaciteit: 160 g/u (2,2 kW)

Klasse: rechtstreekse butaan druk

Wij danken u dat u voor de Campinggaz® *CAMP'BISTRO DLX* gekozen heeft.

A - BELANGRIJK: U GEBRUIKT GAS, WEES VOORZICHTIG!

Deze gebruiksaanwijzing heeft als doel u in staat te stellen uw Campinggaz® *CAMP'BISTRO DLX* op een correcte en veilige wijze te gebruiken.

Lees deze instructies aandachtig om vertrouwd te geraken met het kooktoestel voordat u de cartouche plaatst. Bewaar deze gebruiksaanwijzing altijd op een vaste plaats zodat u deze kunt raadplegen indien nodig.

Lees de aanwijzingen van deze gebruiksaanwijzing, evenals de veiligheidsvoorschriften die op de Campinggaz® CP250/ CP250 SP cartouche staan. Het niet naleven van deze aanwijzingen kan gevaar opleveren voor de gebruiker en zijn omgeving. Het kooktoestel mag uitsluitend worden gebruikt met Campinggaz® CP250/ CP250 SP-cartouches. Het kan gevaarlijk zijn andere soorten dan de Campinggaz® CP250/ CP250 SP cartouche te gebruiken.

Application Des Gaz wijst elke verantwoordelijkheid af in geval van gebruik van een cartouche van een ander merk.

Het kooktoestel mag alleen buiten worden gebruikt en moet uit de buurt worden gehouden van ontvlambare materialen.

Het is belangrijk dat het kooktoestel NIET wordt gebruikt in caravans, auto's, tenten, hutten, schuren of enige andere besloten ruimtes.

Ieder gasapparaat werkt volgens het volgende principe: de brandstof gebruikt zuurstof en stoot verbrandingsproducten uit. Een gedeelte van deze verbrandingsproducten kan koolmonoxide (CO) bevatten.

Koolstofmonoxide is een geurloos en kleurloos gas dat griepachtige symptomen, misselijkheid en ziekte kan veroorzaken met dodelijke gevolgen indien geproduceerd in besloten ruimtes door het kooktoestel te gebruiken zonder gepaste ventilatie. Het mag niet gebruikt worden wanneer u slaapt en mag nooit onbewaakt achtergelaten worden.

Gebruik nooit kooktoestellen die lekken, niet correct werken of beschadigd zijn. Breng het naar uw dealer die u de verdere informatie over reparaties etc. kan verstrekken.

Breng nooit wijzigingen aan aan het kooktoestel of gebruik het niet voor doeleinden waarvoor het niet bestemd is.

Als de patroon automatisch uit de drukregelaar wordt uitgeworpen, SLUIT DE CARTOUCHE NIET OPNIEUW AAN, laat het kooktoestel altijd volledig afkoelen voordat u het gebruikt.

Gebruik geen containers kleiner dan 12 cm of groter dan 26 cm in diameter of potten en pannen met een holle of bolle bodem, bakplaten, planchas of grillstenen, uitgezonderd de specifieke accessoires van Campinggaz® voor dit kooktoestel (fig. 11).

Verwijder de gascartouche altijd van het kooktoestel om het te bewaren of vervoeren.

B - INGEBRUIKNAME

- Haal het kooktoestel uit de verpakking.

Het aansluiten van een CAMPINGGAZ®-cartouche CP250/ CP250 SP

(Indien een lege cartouche geplaatst wordt, lees dan paragraaf "D - HET UITNEMEN VAN EEN CARTOUCHE")
Werk steeds in een geventileerde ruimte bij voorkeur buiten en nooit in de aanwezigheid van een vlam, warmtebron of vonk (sigaret, elektrisch apparaat, enz.) en ver verwijderd van andere personen of ontvlambare materialen om een cartouche te monteren of uit te nemen. **AANGEZIEN DE CAMPINGGAZ® CP250/ CP250 SP-CARTOUCHES VOORZIEN ZIJN VAN VENTIELEN, KUNNEN ZE VAN DIT KOOKTOESTEL WORDEN VERWIJDERD OM ZE GEMAKKELIJK TE VERVOEREN. DAARNAAST KUNNEN ZE WORDEN GEBRUIKT OP ANDERE TOESTELLEN UIT HET GAMMA CAMPINGGAZ® CP250/ CP250 SP, ONTWORPEN OM EXCLUSIEF TE WERKEN MET DEZE CARTOUCHES.**

- Het patroondeksel (3) openmaken (figuur 2).

- Controleer of de ontstekingsknop (1) op de stand "●" staat door er in wijzerzin aan te draaien tot hendel (2) in de stand "UNLOCK" staat (fig. 3).

Opmerking: de gaspatroon kan alleen worden vergrendeld wanneer de ontstekingsknop in de stand "●" staat en de ketelhouder is geplaatst.

- Verzeker u ervan dat de pakking die zich aan de binnenkant van de reduceerklep bevindt aanwezig en in goede staat is (fig. 4). **Gebruik dit kooktoestel niet als de zegel ontbreekt of beschadigd is. Stuur het toestel terug naar uw verkoper.**

- Plaats de patroon in de patroonhouder met de groef "F" naar boven gericht. Zorg ervoor dat de patroonleider "G" in de groef is geschoven (fig. 5).

- Vergrendel de patroon door de hendel (2) op de stand "LOCK" te plaatsen (fig. 6). Sluit het deksel van de patroonhouder (3).

Het kooktoestel is klaar voor gebruik.

LET OP: u moet controleren of de patroon naar boven is gericht en goed in de patroonleider "G" steekt.

Een onjuist geplaatste patroon kan een breuk van de reguleerder en/of een hoorbaar gaslek met een kenmerkende geur tot gevolg hebben.

In geval van lekken (geur van gas voordat u het ventiel opent) dient u het kooktoestel onmiddellijk buiten te zetten om het lek te kunnen zoeken en stoppen in een goed geventileerde zone zonder enige ontstekingsbronnen. Als u de bevestigingen van het kooktoestel wenst te controleren, doe dit dan buiten. Spoor geen lekken op met behulp van een vlam. Gebruik een speciale vloeistof voor het opsporen van gaslekken.

C - GEBRUIK

Enkele tips:

Gebruik uw kooktoestel niet dichters dan 20 cm bij een muur of enig ander voorwerp, of dichters dan 1 meter bij een plafond.

LET OP: De bereikbare delen kunnen zeer warm worden. Denk om de kinderen.

Raak de pandrager (4) of de brander (5) nooit aan tijdens of juist na het gebruiken van het kooktoestel.

De ventilatieopeningen (7) op het deksel van de patroonhouder (3) niet dichtstoppen.

Plaats het kooktoestel op een stabiel en horizontaal oppervlak en verplaats het niet terwijl het wordt gebruikt.

Wacht tot het kooktoestel volledig afgekoeld is voordat u het pakt en opbergt.

De brander aansteken

Het kooktoestel is uitgerust met een piëzo-elektrische aansteker aangesloten op een ontstekingselektrode (6).

- Draai tegen wijzerzin aan het vliegwiel (1) tot u een klik hoort (↻) die aangeeft dat een vonk wordt geproduceerd (fig. 7). Wanneer de brander niet aangaat, draait u het wielletje terug naar de stand "●" (fig. 9) en herbegint u.
- Indien er na drie vruchteloze pogingen nog steeds geen ontsteking is, zet het regelwielletje dan in de stand "●" (fig. 9) en controleer of de patroon nog gas bevat (u moet vloeistof horen verplaatsen wanneer u met de patroon schudt) voor u de vorige handelingen herhaalt. (Indien de patroon leeg is, lees dan eerst paragraaf "D - Patroon vervangen").

Koken

Plaats de ketel op de armen, centraal op de brander en regel de gastoevoer zo dat de vlammen niet verder reiken dan de ketel.

Om de hoogte van de vlam te regelen, draait u de ontstekingsknop (1) zachtjes op een stand tussen de volledig open stand (MAX) en de half open stand (MIN) (fig. 8).

Uitschakelen

De ontstekingsknop (1) met de klok mee op "●" zetten.

D - HET UITNEMEN VAN EEN CARTOUCHE

De cartouche kan eruit genomen worden zelfs indien deze niet leeg is.

Als uw kooktoestel volledig is afgekoeld:

- Controleer of de gaskraan dicht is door de knop (1) met de wijzers van de klok mee te draaien tot stand "●", en controleer of de brander (5) uit is (fig. 9).
- Verwijder de vulling door de hendel (2) op "UNLOCK"-stand te zetten (fig. 10).
- Open de vullinghouder (3) en neem de vulling eruit door deze aan de achterkant op te heffen.
- Gooi een gasvulling die niet helemaal leeg is, in geen geval weg (controleer of u bij het schudden van de vulling geen geluid van vloeistof meer hoort).
- Zorg ervoor dat er geen voedselresten in zijn gevallen en de interne behuizing van de regelaar blokkeren (afb. 4) voordat u een nieuwe cartouche installeert.
- Controleer of de afdichtingsring zich in een goede staat bevindt (fig. 4).
- Breng een nieuwe gasvulling aan volgens de instructies in paragraaf "B - INGEBRUIKNAME"
- Het aansluiten van een CAMPINGAZ®-cartouche CP250/ CP250 SP".

Waarschuwing: Als de cartouche moet worden vervangen terwijl het kooktoestel in gebruik is, raak dan nooit de hete oppervlakken van het kooktoestel aan (brander, grill, bakplaat....).

Waarschuwing: Er kan gas overblijven in het kooktoestel nadat het is uitgeschakeld. Zet om veiligheidsredenen de ontstekingsknop (2) op "UNLOCK" terwijl het patroonhendeltje (1) op (↻) staat om het resterend gas op te branden.

E - VEILIGHEIDSVORZIENING

Gebruik nooit een lekkend, beschadigd of niet correct werkend kooktoestel.

Wanneer de druk in de vulling te hoog is, schakelt een ingebouwde beveiliging de vulling uit en komt de hendel (2) in stand "UNLOCK" te staan. Verwijder in dat geval de vulling en laat deze afkoelen (onder de kraan bijvoorbeeld) alvorens deze weer te gebruiken of breng een nieuwe vulling aan waarbij u te werk gaat als beschreven onder **D - HET UITNEMEN VAN EEN CARTOUCHE**.

Het kooktoestel zal niet werken tot de gasdruk van de cartouche terug normaal is.

DE VEILIGHEIDSVORZIENING OPNIEUW INSCHAKELEN

- De ontstekingsknop (1) op "●" zetten en het hendeltje van de gaspatroon (2) omhoog zetten op "UNLOCK".
- De butagaspatroon verwijderen.
- De ontstekingsknop op (↻).zetten om de overmaat aan gas af te voeren.
- Na 5 minuten de ontstekingsknop opnieuw op "●" zetten.
- Controleren of de ontstekingsknop op "●" staat en de veiligheidsvoorziening als volgt opnieuw inschakelen:
 - a) Het hendeltje van de patroon (2) omlaag drukken op "LOCK" en:
 - b) Het hendeltje van de patroon omhoog drukken op "UNLOCK".
- Een nieuwe of afgekoelde patroon insteken.
- De ontstekingsprocedure herhalen.

Als de temperatuur in de patroon in het begin hoog is, komt er geen gas uit, zelfs wanneer de patroon in een fornuis wordt geplaatst. Dit komt doordat de veiligheidsvoorziening in werking treedt. Het kooktoestel is niet defect.

F - HET REINIGEN EN HET OPBERGEN

In geval van vlamterugkeer (burn-back of ontsteking onder de branderap) dient u het kooktoestel uit te schakelen en laten afkoelen (ongeveer vijf minuten) voordat u het opnieuw aansteekt. Als de terugbranding zich opnieuw voordoet, neem contact op met uw lokale Campingaz®-handelaar.

Laat het toestel eerst volledig afkoelen:

1 - Reinigen

Kooktoestel

- Reinig het kooktoestel na het verwijderen van de cartouche.
- Maak de ketelhouder (4), de buitenkant en het deksel van de patroon (3) schoon met warm water. Droog vervolgens af met een doek.

Brander (5)

Wanneer de brander vuil is, wordt de doorgang voor de vlammen verstopt.
De brandergaten met een staalborstel schoonmaken.

Niet in water onderdompelen.

Electrische piëzo (6)

Het kooktoestel kan niet worden aangestoken als de elektrode nat is. Deze dient afgedroogd te worden met een doek.

Roestvrij staal:

Roestvrij staal staat bekend om zijn bestendigheid tegen corrosie en roest. Maar vuil, stof, roet en niet geschikte schoonmaakmiddelen stellen roestvrij staal bloot aan corrosie en roest. Roestvrij staal is goed bestand tegen reinigen zolang er bepaalde regels opgevolgd worden.

DOEN :

- Lees zorgvuldig de instructies op de schoonmaakproducten en verzeker u ervan dat het geschikt is voor roestvrij staal. Het beste is een speciaal schoonmaakmiddel voor roestvrij staal te gebruiken. Attentie: bepaalde reinigingsmiddelen zijn niet geschikt voor verf dat aluminium of roestvrij staal imiteert en kan de markeringen uitwissen.
- Gebruik een veilige, niet schurende spons. Borstel in de richting van de korrel van het metaal.
- Spoel overvloedig.
- Maak de oppervlakte altijd droog met een zachte handdoek of doek. Een doek van microvezels geniet de voorkeur.

NIET DOEN :

- Laat nooit oplossingen van chloorbleekmiddel en water op uw roestvrij stalen oppervlakte achter.
- Chloriden, die in de meeste zeep, bleekmiddelen en schoonmaakmiddelen zitten, zijn erg agressief voor roestvrij staal.
- Gebruik nooit ovenreinigers die bijtende chemicaliën bevatten.
- Gebruik geen keukenpapier of schuursponsjes.

2 - Opslag en vervoer

- Controleer of de hendel (2) op de stand "UNLOCK" staat (fig. 10).
- Verwijder de gascartouche altijd van het kooktoestel om het te bewaren of vervoeren.
- Bewaar het kooktoestel en de cartouche op een koele, droge en goed geventileerde plaats buiten het bereik van kinderen. Nooit bewaren in een kelder.

G - Storingen

STORINGEN OPHEFFEN

NL	Symptomen		Oorzaken					Opheffing van de storing	
	De patroon kan niet worden ingebracht	Geen gastoevoer in de stand (⚡).	Gasgeur in de stand "●".	Klein vlammetje.	Onregelmatige vlam.	Geen ontsteking - Defecte ontsteking.	Brander gaat uit tijdens het gebruik.		
	De ontstekingsknop staat niet op "●"	✓						De ontstekingsknop op "●" zetten en de patroon verwijderen	
	Jaar Veiligheidsvoorziening ingeschakeld		✓				✓	✓	Zie uitleg over veiligheidsvoorziening.
	Ontstekingsknop defect		✓	✓	✓		✓		Met de plaatselijke serviceafdeling contact opnemen
	Verstopt mondstuk		✓		✓		✓		Met de plaatselijke serviceafdeling contact opnemen
	Patroon niet op de juiste manier ingebracht	✓	✓	✓			✓		Steek de patroongeleider in de gleuf van de patroon
	Verstopte brandergaatjes				✓	✓	✓		Gebruik een staalborstel om schoon te maken

Figurer: se sidorna 2 till 4

OBS: Om inte annat anges avses produkten "CAMP'BISTRO DLX" med samtliga följande allmänna begrepp "apparat/enhet/produkt/utrustning/anordning" i denna instruktionsmanual.

Förbrukning: 160 g/h (2,2 kW)

Kategori: butan under högtryck

Tack för att du valde Campingaz® CAMP'BISTRO DLX.

A - VIKTIGT: VAR FÖRSIKTIG NÄR DU ANVÄNDER GAS!

Denna bruksanvisning är avsedd att förse dig med instruktioner som gör att du på ett korrekt och säkert sätt kan använda din Campingaz® CAMP'BISTRO DLX. Läs dem noga för att bekanta dig med spisen innan du monterar patronen. Förvara dessa instruktioner på en säker plats så att du kan referera till dem vid behov.

Följ alltid instruktionerna i bruksanvisningen liksom säkerhetsföreskrifterna som är tryckta på gaskassetterna Campingaz® CP250/ CP250 SP. Du och människor i din omgivning riskerar att skadas om inte dessa regler efterföljs.

Spisen får endast användas med Campingaz® CP250/ CP250 SP-patroner. Det kan vara farligt att använda andra gasbehållare.

Société Application Des Gaz avsäger sig allt ansvar vid användning av gasbehållare av annat fabrikat.

Spisen bör endast användas utomhus och bör hållas borta från brännbart material.

Det är viktigt att INTE använda spisen i husvagnar, bilar, tält, hyddor, skjul eller andra små slutna utrymmen.

Alla apparater som fungerar med gas fungerar enligt principen att förbränningen förbrukar syre och avger olika ämnen. En del av dessa förbrända ämnen kan innehålla kolmonoxid (CO). Om spisen används i nämnda slutna utrymmen utan ordentlig ventilation finns risk för kolmonoxidproduktion. Det är en luktfri och färglös gas som kan orsaka influensaliknande symtom, sjukdom och dödsfall. Bör inte användas när man sover eller lämnas oövervakad.

Använd inte en spis som läcker, fungerar felaktigt eller har skadats. Returnera den till återförsäljaren för vidare information om närmaste kundservice.

Gör aldrig ändringar i spisen och undvik användning som den inte är avsedd för.

Om patronen kastas ut automatiskt från regulatorn SKA INTE PATRONEN ANSLUTAS IGEN, låt spisen svalna helt innan användning.

Förutom specifika Campingaz®-tillbehör som utvecklats för denna spis, använd inte: behållare som är mindre än 12 cm eller större än 26 cm i diameter; kärl med konkava och konvexa bottenar; galler, järn eller stenar (bild 11).

Avlägsna alltid gaspatronen ur spisen under lagring eller transport.

B - KOM IGÅNG

- Ta ut spisen ur förpackningen.

Att sätta i en CAMPINGAZ® CP250/ CP250 SP-kassett

(Om det sitter en tom kassett på plats, läs avsnitt D: "Att byta behållare")

För att montera eller ta bort en kassett ska du alltid arbeta på en ordentligt ventilerad plats, helst utomhus och aldrig i närheten av öppen eld, värmekällor eller gnistor (cigarretter, elapparater, etc.) på säkert avstånd från andra personer och lättantändliga material.

CAMPINGAZ® CP250/ CP250 SP-PATRONERNA HAR VENTILER OCH KAN DÄRFÖR AVLÄGSNAS UR DEN HÄR SPISEN FÖR ENKLARE TRANSPORT, ÄVEN NÄR DE INTE ÄR TOMMA. DE KAN ÄVEN MONTERAS PÅ ANNAN UTRUSTNING I CAMPINGAZ® CP250/ CP250 SP-SERIEN SOM ÄR UTFORMADE FÖR ATT FUNGERA ENBART MED DESSA PATRONER.

- Öppna gasbehållarkåpan (3) (bild 2).
- Kontrollera att påsättningsknappen (1) är i läge "●" genom att vrida den medsols och att spaken är i läge "UNLOCK" (bild 3).
- Obs:** gasbehållaren kan inte blockeras om påsättningsknappen är i läge "●" och kastrullstödet är på plats.
- Försäkra dig om att tätningen som befinner sig på anslutningsenhetens insida (bild 4) är i gott skick. **Använd inte spisen om förseglingen saknas eller har skadats. Returnera den till återförsäljaren.**
- Installera behållaren i utrymme med öppningen "F" vänd uppåt, och sätt in behållarens skena "G" i öppningen (bild 5).
- Lås fast behållaren genom att placera spaken (2) i läget "LOCK" (bild 6). Sätt på kåpan till behållarens utrymme (3).

Spisen är klar för användning.

WARNING: Säkerställ att gasbehållarspringan pekar uppåt och att den förts in i gasbehållarriktaren ("G"). Felaktigt placering av gasbehållaren medför att regleraren går sönder och/eller gasläckage som avger ett väsende ljud och gaslukt.

Vid gasläckage (gaslukt innan ventilen öppnats) bör spisen omedelbart ställas utomhus på en väl ventilerad plats utan flammkälla, så att läckan kan lokaliseras och stoppas. Om du vill kontrollera tätheten i spisen bör det göras utomhus. Gör ingen läcksökning med en låga, använd i stället specialvätska för sökning av gasläckor.

C - ANVÄNDNING

Några extra råd:

Använd inte spisen på ett avstånd närmare än 20 cm till en vägg eller något annat föremål, eller närmare än en meter till ett tak.

WARNING: Åtkomliga delar kan vara mycket varma. Håll Småbarn på avstånd.

Rör aldrig pannstödet (4) eller brännaren (5) under eller strax efter användning av spisen.

Blockera inte ventilationsöppningarna (7) som sitter på locket till behållarens utrymme (3).

Placera spisen på ett stabilt, horisontellt underlag och flytta den inte när den används.

Vänta tills spisen har svalnat helt innan du hanterar och ställer den undan.

Att sätta på brännaren

Spisen är utrustad med en piezoelektrisk tändare som är ansluten till en tändelektrod (6).

- Vrid ratten (1) motsols tills du hör ett klickande ljud (🔊) då gnistan genereras (bild 7). Om den inte tänds, ska du ställa ratten i läge "●" (bild 9) och börja om proceduren från början.

- Om du inte lyckas efter tre försök, ska du ställa regleringsratten på läte "●" (fig. 9) och kontrollera om behållaren innehåller gas (ljud av vätska då du skakar den) innan du utför de ovanstående åtgärderna igen. (Om den installerade behållaren är tom, läs stycke "D - Att byta behållare").

Tillagning

Ställ kastrullen mitt över brännaren och justera gaslågan så att lågorna inte kommer utanför kastrullen.

Flammans storlek kan justeras genom att tändningsvredet (1) långsamt vrides mot läge (MAX) från läge (MIN) (bild 8).

Släckning

Vrid tändningsvredet (1) medurs till läge "●".

D - Att byta behållare

Gaspatronen kan tas bort även om den inte är tom.

När spisen har svalnat:

- Kontrollera att gastillförseln är ordentligt åtdragen genom att vrida ratten (1) medsols till läge "●" (bild 9) och brännaren (5) sloknat.
- Frigör behållaren genom att placera spaken (2) i läge "UNLOCK" (bild 10).
- Öppna behållarens utrymme (3) och avlägsna den bakifrån.
- Släng aldrig en gaspatron som inte är tom, (kontrollera det genom att skaka på den, inget skvalpande ljud skall höras om den är tom).
- Se till att ingen mat har hamnat inne i höljet för spisregulatorn (fig. 4) och förhindrar installationen av en ny patron.
- Försäkra dig om att tätningen som befinner sig på anslutningsenhetens insida (bild 4) är i gott skick.
- Installera en ny behållare genom att följa anvisningarna i stycke "B - DRIFTSÄTTNING - ATT INSTALLERA EN BEHÅLLARE CAMPINGAZ® CP250/ CP250 SP".

Obs: Undvik att vidröra heta ytor på spisen om patronen ersätts medan spisen används (brännare, kastrullstöd, plåt osv.).

Obs: En del bränsle kan finnas kvar i gasspisen efter det att enheten har slagits från. För er säkerhet bör resterande bränsle brännas av med gasbehållarspaken (2) i läge "UNLOCK" (bild 10), genom att vrida tändningsvredet (1) till läge (↻).

E - SÄKERHETSANORDNING

Använd inte en spis som läcker, har skadats eller fungerar felaktigt.

Om trycket i behållaren är för högt stänger en integrerad anordning av behållaren och spaken (2) ställs i läge "UNLOCK". I så fall, ska du ta ut behållaren och låta den kylas av (håll den under kallt vatten, till exempel) innan du använder den igen eller använda en ny behållare som installeras enligt anvisningarna i "D - Att byta behållaren".

Spisen kommer inte att fungera tills gastrycket i patronen återgår till det normala.

HUR MAN ÅTERSTÄLLER SÄKERHETSANORDNING

- Vrid tändningsvredet (1) till läge "●" och för upp gasbehållarspaken (2) till läge "UNLOCK".
- Avlägsna gasbehållaren.
- Vrid tändningsvredet till läge (↻) för att frigöra kvarvarande gas i spisen.
- Efter 5 minuter, vrid tändningsvredet till läge "●".

- Säkerställ att tändningsvredet är i läge "●" och återställ säkerhetsanordningen genom att:

a) Trycka gasbehållarspaken ner till läge "LOCK", och sedan

b) Tryck gasbehållarspaken upp till läge "UNLOCK".

- För in en ny eller en nedkyld gasbehållare.

- Upprepa tändningsproceduren.

Ifall gasbehållarens temperatur är initialt hög så frigets inget bränsle även då gasbehållaren är isatt i spisen. Detta beror på säkerhetsanordningens funktion. Spisen är ej defekt.

F - RENGÖRING OCH FÖRVARING

När spisen har svalnat:

1 - Rengöring

Huvudspis

- Rengör spisen efter att patronen har avlägsnats.
- Rengör kastrullstödet (4), utsidan och behållarens lock (3) med varmt vatten och eftertorka med en trasa.

Brännare (5)

En förorenad brännare kommer att ha igenproppade förbränningshål.

- Rengör förbränningshålen med en stålborste och håll denna del utanför vatten.

Piezo tändelektrod (6)

Ifall denna är fuktig kommer tändning ej att ske. Säkerställ att vatten avrunnit.

Rostfritt stål:

Rostfritt stål är känt för sin förmåga att stå emot korrosion och rost. Smuts, damm, sot och olämpliga rengöringsmedel kan emellertid göra att rostfritt stål utsätts för risk för korrosion och rost. Rostfritt stål är enkelt att rengöra så länge man följer vissa regler.

GÖR SÅ HÄR :

- Läs instruktionerna på rengöringsprodukterna noga och försäkra dig om att de är lämpliga för rostfritt. Använd helst rengöringsmedel speciellt avsedda för rostfritt. Observera: att en del rengöringsmedel inte är lämpliga att användas, eftersom de kan skada målarfärgen på aluminium eller rostfritt stål. De kan även ta bort markeringarna.
- Använd en oskadlig, icke-slipande svamp. Borsta i metallgranulatets riktning.
- Skölj noga.
- Torka alltid ytan med en mjuk handduk eller trasa. En mikrofiberduk är att föredra..

GÖR INTE SÅ HÄR :

- Låt aldrig våta svampar, trasor eller rengöringskuddar ligga kvar på den rostfria ytan.
- Låt aldrig vattenlösningar med klorblekmedel ligga kvar på din rostfria yta. Klorider, som finns i de flesta tvålar, tvättmedel, blekmedel och rengöringsmedel, är mycket aggressiva mot rostfritt.
- Använd aldrig rengöringsmedel som innehåller frätande kemikalier.
- Använd inte pappershanddukar eller kökssvampar.

2 - Förvaring och transport

- Kontrollera att spaken (2) är i läge "UNLOCK" (bild 10).
- Avlägsna alltid gaspatronen ur spisen under lagring eller transport.
- Förvara spisen och patronen på en sval, torr och väl ventilerad plats. Den skall hållas utom räckhåll för barn och får aldrig förvaras i en källarvåning eller i en källare.

FELSÖKNING

Felkällor \ Fel	Gasbehållare går ej att installera	Inget gas tillflödar vid läge (☐)	Gaslukt vid läge "●"	Låg flamma	Ojämn flamma	Ingen tändning / defekt tändning	Slocknar vid drift	Felavlägsning
Tändningsvredet är ej i läge "●"	✓							Vrid tändningsvredet fullständigt till läge "●" och återställ gasbehållare.
Säkerhetsanordningen är aktiverad		✓				✓	✓	Hänför er till förklaringen av säkerhetsanordningen.
Felfunktion av tändningsvredet		✓	✓	✓		✓		Kontakta lokal återförsäljare för reparation.
Igensatt munstycke		✓		✓		✓		Kontakta lokal återförsäljare för reparation.
Gasbehållare felinstallerad	✓	✓	✓			✓		För gasbehållarriktaren in till gasbehållarslitsen.
Igensatta brännarhål				✓	✓	✓		Använd en metallborste för att rengöra brännaren.

MERK: Med mindre noe annet er spesifisert, viser følgende generelle termer «apparat / enhet / produkt / utstyr / anordning» i denne bruksanvisningen til produktet «CAMP'BISTRO DLX».

Gassflyt: 160 g/t (2,2 kW)

Kategori: direkte butantrykk

Takk for at du valgte denne Campingaz®-komfyren CAMP'BISTRO DLX.

A - VIKTIG: DU BRUKER GASS, VÆR FORSIKTIG !

Denne bruksanvisningen er utarbeidet for at du skal kunne bruke Campingaz® CAMP'BISTRO DLX på en riktig og trygg måte.

Les dem nøye for å bli kjent med komfyren før du monterer patronen. Oppbevar denne bruksanvisningen på et egnet sted for å kunne ta den frem ved behov.

Du må overholde instruksjonene i denne bruksanvisningens samsikkerhetsforanstaltningene som er angitt på Campingaz®-beholdere CP250/CP250 SP. Mangel på overholdelse av disse reglene kan det medføre fare for deg som bruker, og for omgivelsene dine.

Komfyren må kun brukes med Campingaz® CP250/CP250 SP-patroner. Det kan være farlig å bruke det sammen med andre gassbeholdere.

Selskapet Société Application Des Gaz frasier seg ethvert ansvar ved bruk av beholdere fra andre produsenter.

Komfyren må kun brukes utendørs og oppbevares unna brennbare materialer.

Komfyren må IKKE brukes i campingvogner, biler, telt, hytter, skur eller noe lite, avlukket område.

Alle gassapparater fungerer ved å brenne oksygen, og gir fra seg forbrenningsprodukter. Noen av disse produktene kan inneholde farlige gasser, som karbonmonoksid (CO). Karbonmonoksid er en luktfri, gjennomsliktig gass som kan forårsake influensalignende symptomer, kvalme, sykdom og mulig død, dersom den produseres innenfor et avlukket område ved bruk av komfyren uten tilstrekkelig ventilasjon.

Det må ikke brukes uten oppsyn, for eksempel når du sover. Ikke bruk en komfyr som lekker, som har feilfunksjoner eller som er skadet. Ta det med til forhandleren, som vil henvise deg til nærmeste servicesenter.

Du må aldri endre på komfyren eller bruke den til formål den ikke er tiltenkt for.

Hvis boksen automatisk utløses fra regulatoren, MÅ BOKSEN IKKE KOBLES TIL IGJEN; la komfyren avkjøles helt før enhver bruk.

Unntatt spesifikt Campingaz®-tilbehør som er utviklet for denne komfyren, må du ikke bruke: beholdere som er mindre enn 12 cm eller større enn 26 cm i diameter, beholdere med konkav eller konveks bunn, baksteheller, grillplater eller stekesteiner (fig. 11).

Fjern alltid gasspatronen fra komfyren ved lagring eller transport.

B - GJØRE KLAR TIL BRUK

- Ta komfyren ut av emballasjen.

Slik monteres CAMPINGAZ®-beholder CP250/CP250 SP.

Når den eksisterende patronen er tom, les avsnitt D: "Utskifting av beholder".

Når du skal sette i eller fjerne en beholder, må du alltid gjøre dette i et område med god lufttilførsel, helst utendørs, og aldri i nærheten av en flamme, en varme- eller gnistkilde (tente sigaretter, elektriske

apparater osv.) og i god avstand fra andre personer eller antenkelige materialer.

FORDI CAMPINGAZ® CP250/CP250 SP-PATRONENE HAR VENTILER, KAN DE FJERNES FRA DENNE KOMFYREN SELV OM DE IKKE ER TOMME. DERMED BLIR DET ENKLERE Å TRANSPORTERE DEN, SAMTIDIG SOM DEN KAN BRUKES PÅ ANDRE CAMPINGAZ®-APPARATER I SERIEN CP250/CP250 SP SOM ER UTARBEIDET FOR KUN Å FUNGERE MED DISSE BEHOLDERNE.

- Åpne hylsterlokket (3) (fig. 2).

- Kontroller at antenningsbryteren (1) er i posisjon "●" ved å vri den i klokkeretningen og at spaken (2) er i posisjonen "UNLOCK" (fig. 3).

Merk: Gassbeholderen kan kun festes hvis antenningsbryteren er i posisjon "●" og kjelestøtten er på plass.

- Forsikre deg om at det er en vanntett kobling plassert inne i dysens munnstykke, og at denne er i god stand (fig. 4). **Ikke bruk denne komfyren hvis forseglingen mangler eller er skadet. Returner den til forhandleren din**

- Installere beholderen på riktig plass, med åpningen "F" vendt oppover og fest beholderfestene "G" godt i åpningen (fig. 5).

- Lås beholderen fast ved å plassere spaken (2) i posisjon "LOCK" (fig. 6). Steng lokket til beholderrommet (3).

Komfyren er klar for bruk.

ADVARSEL: Sørg for at hylsterspalten peker oppover og er stukket inn i hylsterguiden ("G").

Ukorrekt posisjonering av gasshylsteret gjør at regulatoren blir ødelagt og/eller at gassen lekker, lager en hveselyd og gir fra seg gasslukt.

I tilfelle lekkasje (gasslukt før åpning av ventilen), skal komfyren umiddelbart plasseres utendørs, i et godt ventilt område, uten antenneskilde, hvor det vil være mulig å finne og stoppe lekkasjen. Hvis du ønsker å kontrollere tettheten til komfyren, skal du gjøre det utendørs. Du må ikke lete etter lekkasje ved hjelp av ild, men bruke en væske for deteksjon av gasslekkasjer.

C - BRUK

Noen ekstra råd :

Ikke bruk komfyren med en avstand på mindre enn 20 cm fra en vegg eller noe annet objekt, og ikke nærmere taket enn 1 meter.

OBS : Enkelte deler kan bli svært varme. Hold barn på avstand.

Du må aldri ta på stekeplaten (4) eller brenneren (5) under eller rett etter bruk av komfyren.

Ikke blokkere ventilasjonsåpningen (7) plassert på lokket til gassbeholderrommet (3).

Plasser komfyren på en stabil, horisontal overflate. Du må ikke flytte det mens det er i bruk.

Vent til komfyren er helt avkjølt før du håndterer den og setter den vekk.

Antenning av brenneren

Komfyren er utstyrt med en piezoelektrisk tenner, koblet til en tenningselektrode (6).

- Vri bryteren (1) mot klokkeretningen helt til du hører et klikk (↗) som angir en gnist (fig. 7). Hvis brenneren ikke antennes, flytt bryteren tilbake i posisjon "●" (fig. 9) og gjenta operasjonen.

- Hvis brenneren fremdeles ikke antennes etter 3 forsøk, plassere reguleringsbryteren i posisjon "●" (fig. 9) og kontrollere at beholderen ikke er tom (du skal høre en skvulpelyd når du rister på den), før du gjentar operasjonene beskrevet over. (Hvis gassbeholderen er tom, les avsnittet "D - Utskifting av beholder").

Matlaging

Plassere kjelen på støttene, midt på brenneren, og reguler styrken på gassen slik at flammene ikke går over kokekaret.

Størrelsen på flammen kan reguleres ved å vri sakte på tennstarter (2) mot (MAX)-posisjon fra (MIN)-posisjon (fig. 89).

Slokking

Vri tennstarter (1) med solen til "●"-posisjon. (fig. 9).

D - UTSKIFTING AV BEHOLDER

Patronen kan demonteres selv om den ikke er tom.

Når komfyren er helt avkjølt:

- Kontrollere at gasstrømmen er godt avstengt ved å vri bryteren (1) i klokkeretningen fram til posisjon "●" (fig. 9) og at brenneren (5) er slukket.
- Løsne beholderen ved å plassere spaken (2) i posisjon "UNLOCK" (fig. 10).
- Åpne gassbeholderrommet (3) og fjern beholderen ved å løfte den ut.
- Du må aldri kaste en beholder som ikke er tom (kontroller ved å riste på den).
- Forsikre deg om at det ikke har falt noe mat inn i det innvendige huset til komfyrregulatoren (fig. 4) før montering av en ny patron.
- Forsikre deg om at det er en vanntett kobling plassert inne i dysens munnstykke, og at denne er i god stand (fig. 4).
- Plassere en ny beholder i henhold til instruksjonene i avsnittet "B - IGANGSETTING - PLASSERING AV GASSBEHOLDER CAMPINGAZ® CP250/ CP250 SP".

Merk: Dersom patronen skiftes ut mens komfyren er i bruk, må du ikke ta på de varme overflatene på komfyren (brenner, kjelestøtte, plate...).

Merk: Noe brennstoff kan bli igjen i gasskranen etter at komfyren er stengt. For din sikkerhet bør du mens hylsterspaken (2) er i "UNLOCK"-posisjon vri tennstarter (1) til (↻)-posisjon for å brenne opp eventuelt restbrennstoff.

E - SIKKERHETSMEKANISME

Ikke bruk en komfyr som lekker, er skadet eller ikke fungerer korrekt.

Hvis trykket i beholderen er for høyt, vil en innebygd mekanisme koble ut spaken (2) og plasserer den i posisjonen "UNLOCK". Hvis dette skjer må du ta beholderen ut og avkjøle den (ved å holde den under kaldt vann, for eksempel), før du bruker den på nytt eller bruke en annen beholder i overensstemmelse med "D - Utskifting av beholder".

Komfyren kommer ikke til å fungere før gasstrykket i hylsteret er normalt.

NULLSTILLE SIKKERHETSMEKANISMEN

- Vri tennstarter (1) til "●"-posisjon og hev hylsterspaken (2) til "UNLOCK"-posisjon.
- Ta ut Butan-hylsteret.
- Vri tennstarteren til (↻)-posisjon for å slippe ut overflødig gass i gasskranen.
- Etter 5 minutter, vri tennstarter til "●"-posisjon.
- Sørg for at tennstarter er i "●" og nullstill

sikkerhetsmekanismen ved å:

- a) Trykke ned hylsterspaken til "LOCK"-posisjon og,
 - b) Trykke opp hylsterspaken til "UNLOCK"-posisjon,
- Sett inn nytt eller avkjølt hylster,
- Gjenta tenningsprosessen.

Dersom temperaturen i hylsteret er høyt til å begynne med, kommer ikke brennstoff ut selv om hylsteret er installert i komfyren. Dette skyldes at sikkerhetsmekanismen fungerer. Komfyren kan være i ustand.

F - RENGJØRE, LAGRE

Når komfyren er helt avkjølt:

1 - Rengjøring

Hovedkomfyr

- Rengjør komfyren etter å ha fjernet patronen.
- Rengjør kjelestøtten (4), overflaten og beholderlokket (3) med kaldt vann, tørk deretter med en klut.

Brenner (5)

En skitten brenner tilstopper flammehullene.

- Rens flammehullene i brennhodet med en metallbørste.

Piezo tenningselektrode (6)

Dersom den er våt, vil tenningen ikke fungere. Sørg for at alt vann er tørket opp, og tørk med en tørr fille.

Rustfritt stål:

Rustfritt stål er kjent for sin evne til å motstå korrosjon og rust. Likevel kan smuss, støv, skitt og upassende rengjøringsmidler utsette rustfritt stål for fare for korrosjon og rust. Det er lett å rengjøre rustfritt stål så lenge retningslinjene under følges.

HVA DU MÅ GJØRE :

- Les instruksjonene på rengjøringsmiddelet grundig og pass på at det egner seg for rustfritt stål. Aller helst bør du bruke egne produkter for rengjøring av rustfritt stål. Viktig : noen av de er ikke egnet til aluminiums- eller metallmaling, og det kan fjerne merkingen.
- Bruk en sikker svamp som ikke sliper. Børst i metallens korningsretning.
- Skyll grundig.
- Tørk alltid av overflaten med en et mykt håndkle eller klut. Det beste er å bruke en mikrofiberklut.

HVA DU IKKE MÅ GJØRE :

- La aldri våte svamper, kluter eller lignende bli liggende på den rustfrie ståloverflaten.
- La aldri løsninger av klor og vann virke på den rustfrie ståloverflaten. Klorider, som fines i de fleste såper, blekemidler og rengjøringsmidler, er svært aggressive mot rustfritt stål.
- Bruk aldri rengjøringsmidler for ovner som inneholder kaustiske kjemikalier.
- Ikke bruk tørkepapir eller skuresvamper.

2 - Oppbevaring og transport

- Kontrollere at spaken (2) er plassert i posisjonen "UNLOCK" (fig. 10).
- Fjern alltid gasspatronen fra komfyren ved lagring eller transport.
- Oppbevar komfyren og patronen på et kjølig, tørt og godt ventilert område, utenfor barns rekkevidde. Må aldri oppbevares i en kjeller.

NO

LØSNINGER

<div style="text-align: center;">Problemer</div> <div style="text-align: center;">Årsaker</div>	Hylster installeres ikke	Ingen gass i (☞)-posisjon	Gasslukt i "●"-posisjon	Lav flamme	Ujevn flamme	Ingen / mangelfull antenning	Flammen slukkes i bruk	Løsninger
Tennstarter er ikke i "●"-posisjon	✓							Vri tennstarter helt til "●" og sett inn hylsteret på nytt.
Sikkerhetsmekanismen fungerer		✓				✓	✓	Se forklaring for sikkerhetsmekanisme
Tennstarter fungerer dårlig		✓	✓	✓		✓		Kontakt lokal leverandør for reparasjon.
Tilstoppet tilførselsrør		✓		✓		✓		Kontakt lokal leverandør for reparasjon.
Hylster ikke installert riktig	✓	✓	✓			✓		Skyv hylsterguide i hylsterspalten.
Tilstoppet brennerhull				✓	✓	✓		Bruk metallbørste for rensing.

BEMÆRK: Medmindre andet er angivet henviser følgende generiske termer "apparat / enhed / produkt / udstyr / anordning" i denne betjeningsvejledning til produktet "CAMP'BISTRO DLX".

Kapacitet: 160 g/h (2,2 kW)

Kategori: butan direkte tryk

Tak, fordi De har valgt denne Campingaz® CAMP'BISTRO DLX oven.

A - VIGTIGT: VÆR YDERST FORSIGTIG VED ANVENDELSE AF GAS!

Formålet med denne betjeningsvejledning er at hjælpe Dem med at anvende Deres Campingaz® CAMP'BISTRO DLX rigtigt og i fuld sikkerhed.

Læs derfor betjeningsvejledningen omhyggeligt igennem, så De bliver bekendt med bordkomfuret, inden det tilkobles gaspatronen. Denne betjeningsvejledning bør opbevares på et sikkert sted, så den altid er tilgængelig, hvis der bliver brug for at søge oplysninger.

Overhold instruktionerne i betjeningsvejledningen samt sikkerhedsreglerne, som står anført på Campingaz®-gaspatronerne CP250/ CP250 SP. Hvis disse instruktioner ikke overholdes, kan det være farligt for brugeren og de omgivende personer.

Bordkomfuret må kun anvendes med Campingaz® CP250/ CP250 SP patroner. Det kan være farligt at bruge andre gasbeholdere.

Société Application Des Gaz afviser ethvert ansvar i tilfælde af anvendelse af et andet mærke.

Bordkomfuret må kun anvendes udendørs og i god afstand af brændbare materialer.

Det er bydende nødvendigt, at bordkomfuret IKKE anvendes i campingvogne, biler, telte, hytter, skure eller små, lukkede områder.

Gasapparatet fungerer efter forbrændingsprincippet, opbruger ilt og afgiver forbrændingsprodukter og gas. Disse kan indeholde farlige kulilte (CO). Kulilte er en lugtfri, klar gas, der kan forårsage influenzalignende symptomer, sygdom og eventuelt død, hvis den produceres i førnævnte lukkede områder ved brug af apparatet uden tilstrækkelig ventilation.

Bordkomfuret bør ikke anvendes, når du sover og må ikke efterlades tændt uden opsyn.

Benyt ikke et bordkomfur, der er utæt, fungerer dårligt eller er beskadiget. De bedes indlevere det til forhandleren, som kan oplyse Dem om, hvor den nærmeste serviceforretning ligger.

Der bør aldrig foretages ændringer af bordkomfuret, og det må ikke benyttes til formål, det ikke er beregnet til.

Hvis gaspatronen automatisk skubbes ud af regulatoren, må GASPATRONEN IKKE TILKOBLES IGEN, lad bordkomfuret køle helt af, før enhver brug.

Bortset fra specifikt Campingaz®-tilbehør, der er særligt udviklet til dette bordkomfur, må følgende ikke anvendes: Beholdere, der er mindre end 12 cm eller større end 26 cm i diameter, kogekar med en indbuget eller udbuget bund, stegeplader, metalplader eller sten (fig. 11).

Tag altid gaspatronen ud af bordkomfuret under opbevaring eller transport.

B - IBRUGTAGNING

- Tag bordkomfuret ud af emballagen.

Anbringelse af en CAMPINGAZ®-patron CP250/ CP250 SP

(Hvis der sidder en tom gaspatron på bordkomfuret, bedes De læse afsnit D: "Udskiftning af gasdåse").

Når en gaspatron sættes i eller tages af, skal det altid foregå på et godt ventileret sted, helst udendørs, og aldrig i nærheden af en flamme, en varmekilde eller gnister (cigaret, elektrisk apparat osv.), langt væk fra andre personer og brandfarlige materialer.

DA CAMPINGAZ® CP250/ CP250 SP GASPATRONERNE ER UDSTYRET MED EN VENTIL, KAN DE TAGES AF BORDKOMFURET, SÅ DE ER NEMMERE AT TRANSPORTERE, OGSÅ SELV OM DE IKKE ER TOMME, OG KAN SÆTTES PÅ ANDRE CAMPINGAZ®-BORDKOMFURE I SERIEN CP250/ CP250 SP, SOM UDELUKKENDE KAN FUNGERE MED DISSE GASPATRONER.

- Åbn dækslet til gaspatronen (3) (fig. 2).

- Kontroller at tændingsknappen (1) er i position "●" ved at dreje den med urets retning, og at skyderen (2) er i position "UNLOCK" (figur 3).

Bemærk: gasdåsen kan kun skrues på, når tændingsknappen er i position "●", og gryderisten er monteret.

- Kontroller, at tætningen, der findes i trykreduktionsventilens indre del, er til stede og i god tilstand (fig. 4). **Bordkomfuret må ikke anvendes, hvis tætningen mangler eller er defekt. Returnér det til forhandleren i dette tilfælde.**

- Monter gasdåsen i dåseholderen med udsikringen "F" opad, og fastgør føringen "G" i udsikringen (figur 5).

- Skru dåsen fast ved at placere skyderen (2) i position "LOCK" (figur 6). Luk dåseholderens låg (3).

Bordkomfuret er nu klart til brug.

ADVARSEL: Kontroller, at gaspatronens åbning vender opad og er korrekt indkoblet i gaspatronens styr "G".

Hvis gaspatronen ikke er korrekt placeret, går regulatoren i stykker, og der kan forekomme gaslækage, hvilket medfører en hvislende lyd og lugten af gas.

I tilfælde af gasudslip (lugt af gas inden justeringshåndtaget er åbnet), skal bordkomfuret øjeblikkeligt sættes udenfor i et område med god lufttilførsel og uden antændingskilder, hvor man kan lede efter udslippet og standse det. Hvis du ønsker at kontrollere bordkomfurets tæthed, skal det foregå udenfor. Prøv ikke at finde udslippet ved hjælp af en flamme, men brug en væske til detektering af gasudslip.

C - ANVENDELSE

Nogle ekstra råd:

Bordkomfuret må ikke anvendes i mindre end 20 cm afstand fra en væg eller en anden genstand, eller tættere end 1 meter fra et loft.
VIGTIGT: De udvendige dele kan være meget varme. Bør opstilles udenfor børns rækkevidde.
Rør aldrig ved gryderistene (4) eller brænderen (5) under eller umiddelbart efter brug af bordkomfuret.
Ventilationsåbningen (7), der er placeret på dåseholderen låg, (3) må ikke tilstoppes.
Anbring bordkomfuret på en fast, vandret overflade, og flyt ikke rundt med det under brug.
Vent indtil bordkomfuret er helt afkølet, før det sættes væk.

Sådan tændes brænderen

Bordkomfuret er udstyret med en piezoelektrisk tænding forbundet til en tændelegtrode (6).

- Drej regulatoren (1) mod urets retning, til der høres et klik (↻) fra gnisttændingen (fig. 7). Hvis bordkomfuret ikke tænder, sættes regulatoren tilbage i position "●" (figur 9), og handlingen gentages.
- Hvis bordkomfuret stadig ikke tænder efter tre forsøg, sættes regulatoren i position "●" (figur 9), og det kontrolleres, at gasdåsen ikke er tom, (gasindholdet skal kunne høres, når beholderen rystes), før tændingsproceduren forsøges igen. (Hvis gasdåsen er tom, se afsnit "D - Udskiftning af gasdåse").

Madlavning

Anbring gryden på risten midt for brænderen, og indstil flammehøjden ved at regulere gastilførslen, sådan at flammerne ikke går ud over grydens sider.

Flammens størrelse kan reguleres ved at dreje tændingsknappen (2) langsomt mod positionen (MAX) fra positionen (MIN) (fig. 9).

Slukning

Drej tændingsknappen (2) med uret til positionen "●" (fig. 9).

D - UDSKIFTNING AF GASDÅSE

Gaspatronen kan tages af, selv om den ikke er tom.

Når bordkomfuret er kølet helt ned:

- Kontroller at der er lukket for gastilførslen ved at dreje regulatoren (1) med urets retning til position "●" (figur 9), og at brænderen (5) er slukket.
- Skru gasdåsen af ved at placere skyderen (2) i position "UNLOCK" (figur 10).
- Åbn dåseholderen (3) og afmonter dåsen ved at løfte den bagud.
- Kasser aldrig en patron, så længe den ikke er tom (tjek om der høres væske, når patronen rystes).
- Kontrollér, at der ikke er dryppet mad ind i regulatorens indre del (fig. 4), hvilket kan tilstoppe den, før du installerer en ny gaspatron.
- Kontroller, at tætningen, der findes i trykreduktionsventilens indre del, er til stede og i god tilstand (fig. 4).
- Monter en ny gasdåse ved at følge vejledningen i afsnit "B - IBRUGTAGNING - MONTERING AF GASDÅSE CAMPINGAZ® CP250/ CP250 SP".

Forsigtig: Ved udskiftning af gaspatronen under brug af bordkomfuret, må bordkomfurets varme overflader ikke berøres (brænder, gryderist, plade...).

Forsigtig: Der kan være en rest af gas i gashanen, når bordkomfuret slukkes. Af sikkerhedsmæssige hensyn drejes tændingsknappen (2) til positionen (↻), med

gaspatronens greb (1) i positionen "UNLOCK" (fig. 10), for at brænde resten af gassen af.

E - SIKKERHEDSANORDNING

Anvend aldrig bordkomfuret, hvis det lækker, er beskadiget eller ikke fungerer korrekt.

Hvis trykket i dåsen er for højt, frakobler en indbygget sikkerhedsanordning dåsen, og skyderen (2) går i position "UNLOCK". I det tilfælde skal dåsen afmonteres og afkøles (f.eks. under vand), før den igen anvendes, eller en anden dåse kan monteres ifølge vejledningen i afsnit "D - Udskiftning af gasdåse".

Bordkomfuret kan ikke tændes, før gstrykket i patronen har nået et normalt niveau.

NULSTILLING AF SIKKERHEDSANORDNINGEN

- Drej tændingsknappen (1) hen på positionen "●", og løft grebet til gaspatronen (2) mod positionen "UNLOCK".
- Tag butangaspatronen ud.
- Drej tændingsknappen til positionen (↻) for at udlufte den overskydende gas i gashanen.
- Efter 5 minutter drejes tændingsknappen til positionen "●".
- Kontroller, at tændingsknappen er indstillet på "●", og nulstil sikkerhedsanordningen på følgende måde:
 - a) Skub grebet til gaspatronen ned til positionen "LOCK".
 - b) Skub grebet til gaspatronen op til positionen "UNLOCK".
- Sæt en ny gaspatron eller en afkølet gaspatron i.
- Gentag fremgangsmåden for tænding.

Hvis temperaturen i gaspatronen er høj i begyndelsen, kommer der ingen gas ud, selvom gaspatronen er installeret i bordkomfuret. Det skyldes, at sikkerhedsanordningen er aktiveret. Bordkomfuret er ikke i stykker.

F - RENGJRING OG OPBEVARING

Når bordkomfuret er kølet helt ned:

1 - Rengøring

Hovedbordkomfur

- Før rengøring af bordkomfuret afmonteres gaspatronen.
- Rengør gryderisten (4) og patronen udvendigt og dåserummets låg (3) med varmt vand, og tør af med en klud.

Brænder (5)

- En snavset brænder tilstopper flammehullerne.
- Rengør brænderens flammehuller med en metalbørste, og sørg for at brænderhovedet ikke kommer ned i vand.

Piezoelektrisk tændelegtrode (6)

- Hvis elektroden bliver våd, tænder bordkomfuret ikke. Kontroller, at alt vand er fjernet, og tør efter med en klud.

Rustfrit stål:

Rustfrit stål er kendt for dets egenskab for at modstå korrosion og rust. Snavs, støv, skidt og forkerte rengøringsmidler udsætter rustfrit stål for risiko for korrosion og rust. Rustfrit stål kan rengøres uden problemer, så længe visse regler følges.

GØR :

- Læs omhyggeligt instruktionerne på rengøringsprodukterne og sikr dig at de er egnede til rustfrit stål. Det bedste er at anvende rengøringsprodukter specielt til rustfrit stål. Pas på: der er visse rengøringsmidler, der ikke egnes til malinger der efterligner aluminium eller rustfrit stål, da de risikerer at slette mærkningerne.
- Anvend en sikker, ikke ridsende svamp. Børst i

- samme retning som metallets struktur.
- Skyl grundigt.
- Tør altid overfladen af med et blødt håndklæde eller klud. Det bedste er et håndklæde i mikrofibre.

GØR IKKE :

- Efterlad aldrig våde svampe, viskestykker eller rengøringsklude på overfladen i rustfrit stål.
- Efterlad aldrig opløsninger af klor og vand på dine rustfrie ståloverflader. Klorider, som findes i de fleste sæber, opvaskemidler, blegemidler og rengøringsmidler, er meget aggressive overfor rustfrit stål.
- Anvend aldrig rengøringsmidler som indeholder kautiske kemikalier.
- Anvend ikke køkkenrulle eller skrubbesvampe.

2 - Opbevaring og transport

- Kontroller at skyderen (2) er i position "UNLOCK" (figur 10).
- Tag altid gaspatronen ud af bordkomfuret under opbevaring eller transport.
- Bordkomfuret og gaspatronen skal opbevares på et køligt, tørt og veludluffet sted, utilgængeligt for børn, og aldrig i en kælderetage eller et kælderrum.

G - UNORMAL FUNKTION

FEJLFINDING

Problemer	Årsager							Fejlfinding
	Gaspatronen kan ikke installeres.	Ingen gastilførsel i positionen (●).	Lugt af gas i positionen "●".	Lav flamme.	Ujævn flamme.	Ingen tænding/Tænding defekt.	Brænderen slukker under brug.	
Tændingsknappen er ikke indstillet på positionen "●".	✓							Drej tændingsknappen helt hen på "●", og tag gaspatronen ud.
Sikkerhedsanordningen er aktiveret.		✓				✓	✓	Se beskrivelsen af sikkerhedsanordningen.
Tændingsknappen er defekt.		✓	✓	✓		✓		Kontakt den lokale forhandler med henblik på reparation.
Dysen er tilstoppet.		✓		✓		✓		Kontakt den lokale forhandler med henblik på reparation.
Gaspatronen er ikke korrekt installeret.	✓	✓	✓			✓		Indkobl gaspatronens styr i åbningen på gaspatronen.
Brænderens huller er tilstoppede.				✓	✓	✓		Brug en metalbørste til at rengøre med.

DK

HUOMAUTUS: Ellei toisin mainita, kaikki seuraavat tässä käyttöoppaassa esiintyvät yleistermit «laite / yksikkö / tuote / laitteisto / väline» viittaavat tuotteeseen «CAMP'BISTRO DLX».

Virtaama: 160 g/h (2,2 kW)

Luokka: korkeapaineikaasu butaani

Kiitos, että valitsit Campingaz® CAMP'BISTRO DLX-keittimen.

A - TÄRKEÄÄ: KUN KÄYTÄT KAASUA, OLE VAROVAINEN!

Tämä käyttöohje varmistaa Campingaz® CAMP'BISTRO DLX-keittimen turvallisen käytön.

Lue ne huolellisesti, jotta tutustuisit lieteen ennen sen yhdistämistä kaasupatruunaan. Säilytä tämä käyttöohje aina varmassa paikassa ja ota se esiin tarvittaessa.

Noudata tämän käyttöohjeen neuvoja sekä Campingaz® CP250/ CP250 SP -patruunassa annettuja turvaohjeita. Näiden ohjeiden noudattamatta jättäminen voi olla vaarallista käyttäjälle ja hänen ympäristölleen.

Lietä saa käyttää vain Campingaz® CP250/ CP250 SP-patruunoiden kanssa. Muiden kaasusäiliöiden käyttö voi olla vaarallista.

Société Application Des Gaz- yhtiö kieltäytyy kantamasta vastuuta käytettäessä muun merkistä patruunaa.

Lietä saa käyttää vain ulkotiloissa loitolla syttyvistä aineista.

Lietä ei saa käyttää asuntovaunussa, ajoneuvossa, teltassa, katoksessa, mökissä tai muussa ahtaassa suljetussa tilassa.

Kaikki kaasulaitteet, joiden toiminta perustuu palamiseen, kuluttavat happea ja muodostavat palamistuotteita. Osa näistä palamistuotteista voi sisältää hiilimonoksia (CO).

Hajuton ja väritön hiilimonoksidi voi aiheuttaa pahoinvointia, vilustumisen kaltaisia oireita tai jopa kuoleman, jos laitetta käytetään sisätiloissa ilman asianmukaista tuuletusta.

Lietä ei saa käyttää nukkumisen aikana, eikä sitä saa jättää valvomatta.

Älä käytä lietä, jos siinä on vuotoja, se toimii huonosti tai se on vaurioitunut. Vie se jälleenmyyjällesi, joka kertoo sinulle, missä lähin jälkimyyntipalvelupiste sijaitsee.

Älä koskaan tee lieteen muutoksia tai käytä sitä tarkoituksiin, joihin sitä ei ole suunniteltu.

Jos patruuna tulee automaattisesti ulos säätölaitteesta, ÄLÄ YHDISTÄ PATRUUNAA UUELLEEN, anna lieden jäähtyä kokonaan ennen käyttöä.

Käytä lieden kanssa vain lisävarusteita, jotka on kehitetty Campingazia® varten. Älä käytä säiliöitä, joiden halkaisija on alle 12 cm tai yli 26 cm tai joiden pohja on kovera tai kupera, äläkä paistinlevyjä, paistinpannuja tai paistokiviä (kuva 11).

Poista kaasupatruuna liedestä aina varastoitaessa ja kuljetettaessa.

B - KÄYTTÖÖNOTTO

- Poista liesi pakkauksestaan.

CAMPINGAZ® CP250/ CP250 SP -patruunan laittaminen paikoilleen

(Jos liedessä oleva patruuna on tyhjä, lue kappale D: "Patruunan vaihto").

Laittaessasi patruunaa paikoilleen tai vaihtaessasi sitä tee toimenpide ulkona ja aina kaukana tulenlähteistä, lämmönlähteistä tai kipinöistä (savukkeet, sähkölaitteet jne...), kaukana muista henkilöistä ja helposti syttyvistä materiaaleista.

VENTTIILINSÄ ANSIOSTA CAMPINGAZ® CP250/ CP250 SP -SÄILIÖ VOIDAAN TÄYSINÄISENÄKIN POISTAA KEITTIMESTÄ KULJETUKSEN AJAKSI JA LIITTÄÄ MUIHIN CAMPINGAZ® CP250/ CP250 SP SARJAN KEITTIMIIN, JOTKA TOIMIVAT YKSINOMAAN YM. SÄILIÖLLÄ.

- Avaa kaasusäiliön kansi (3)(Kuva 2).
- Tarkista sytytyspainiketta (1) myötöpäivään kiertämällä, että se on asennossa "●" ja että vipu (2) on UNLOCK-asennossa (kuva 3).

Huom: Kaasupatruunaa ei saa lukita, ellei sytytyspainike ole asennossa "●" ja kattilanalusta asetettu paikalleen.

- Varmista, että liedessä on paineenalennusventtiilin sisäkammiossa tiiviste ja että se on hyvässä kunnossa ennen kaasusäiliön liittämistä (kuvio 4). **Älä käytä lietä, jos tiiviste puuttuu tai jos se on vioittunut.**

Toimita liesi takaisin jälleenmyyjälle.

- Asenna patruuna suojukseen rako F ylöspäin ja kiinnitä patruunan ohjain G rakoon (kuva 5).

- Lukitse patruuna asettamalla vipu (2) LOCK-asentoon (kuva 6). Sulje patruunakammion suojuus (3).

Liesi on toimintakunnossa.

VAROITUS: Varmista, että säiliön lovi F on ylöspäin ja menee ohjaimeen G.

Jos kaasusäiliö on väärässä asennossa, säädin menee rikki ja/tai kaasua vuotaa, minkä huomaa sihisevästä äänestä ja kaasunhajusta.

Jos liedessä on vuotoja (kaasunhajua ennen hanan aukaisemista), vie liesi heti ulos hyvin ilmastoituun paikkaan, jossa vuodon voi etsiä ja tukkia. Jos haluat tarkistaa lieden tiiviyden, tee se ulkona. Älä etsi vuotoja liekin kanssa käytä vuodonetsintänestettä.

C - KÄYTTÖ

Eräitä lisäneuvoja:

Älä käytä lietä alle 20 cm etäisyydellä seinästä tai muusta esineestä, tai alle metrin etäisyydellä katosta.

VAROITUS: Laitteen ulkopinnat saattavat olla hyvin kuumat. Pidä lapset sopivan matkan etäisyydellä.

Älä koske kattilanalustaa (4) tai poltinta (5) lietä käyttäessäsi äläkä heti käytön jälkeen.

Älä tuki patruunakammion suojuksen (3) päällä olevaa tuuletusaukkoa (7).

Aseta liesi tukevalle, vaakasuoralle pinnalle äläkä liikuta sitä käytön aikana.

Odota, että liesi jäähtyy kokonaan ennen kuin käsittelet sitä sen varastoimiseksi.

Polttimen sytytys

Liedessä on sytytyslektrodiin (6) yhdistetty pietsosähköinen sytytin.

- Kierrä ohjauspyörää (1) vastapäivään kunnes kuulet kilahduksen (↗), joka ilmoittaa kipinän syntyisestä (kuva 7). Jos sytytystä ei tapahtu, aseta ohjauspyörä takaisin asentoon "●" (kuva 9) ja aloita toimenpide alusta.

- Jos et vielä kolmen yrityksen jälkeen ole onnistunut, aseta säätöpyörä asentoon "●" (kuva 9) ja tarkista, onko patruunassa kaasua (nesteen ääni patruunaa ravistettaessa) ennen kuin aloitat edellä mainitut toimenpiteet uudelleen. (Jos patruuna on tyhjä, lue kappale "D - Patruunan vaihto").

Kypsennys

Aseta kattila varsille keskitetysti polttimeen päälle ja säädä kaasuvirta siten, että liekit eivät mene kattilan yli.

Liekkiä voi säätää kääntämällä sytytysnuppia (1) hitaasti kohti (MAX)-asentoa asennosta (MIN) (kuva 8).

Sammutus

Käännä sytytysnuppi (1) myötöpäivään asentoon “●” (Kuva 9).

D - PATRUUNAN VAIHTO

Kaasupatruunan voi irrottaa vaikka se ei olisikaan vielä tyhjä.

Keittimen täysin jäähdyttyä:

- Tarkista ohjauspyörää (1) myötöpäivään asentoon “●” kiertämällä (kuva 9), että kaasun tuloputki on varmasti kiinni ja poltin (5) sammuksissa.
- Avaa patruuna asettamalla vipu (2) UNLOCK-asentoon (kuva 10).
- Avaa patruunakammio (3) ja ota patruuna pois nostamalla sitä takaapäin.
- Älä heitä koskaan patruunaa pois, ellei se ei ole tyhjä (totea ravistelemalla, ettei nesteen loiske kuulu).
- Varmista, ettei lieden paineenalennusventtiilin sisäkammioon (kuvio 4) ole pudonnut ruokaa, joka estäisi uuden patruunan asentamisen.
- Tarkista, että tiiviste on paikoillaan ja että se on hyvässä kunnossa (kuvio 4).
- Aseta uusi patruuna kappaleen B - KÄYTTÖÖNOTTO - CAMPINGAZ® CP250/ CP250 SP -PATRUUNAN ASETTAMINEN PAIKALLEEN ohjeiden mukaisesti.

Huomio: Jos vaihdat patruunan käyttäessäsi liettä, älä koske laitteen kuumia pintoja (esim. poltinta, kattilanalustaa ja levyä).

Huomio: Kaasuhanaan voi jäädä hieman kaasua, kun keitin on sammutettu. Varmuuden vuoksi käännä sytytysnuppi (2) asentoon (↵), kun säiliövipu (1) on asennossa “UNLOCK” (Kuva 10). Nyt hanaan jäänyt kaasu palaa pois.

E - TURVALAITE NOLLATAAN

Älä käytä vuotavaa, vahingoittunutta tai huonosti toimivaa keitintä.

Jos paine patruunassa nousee liian korkealle, integroitu laite katkaisee virran patruunasta ja vipu (2) menee UNLOCK-asentoon. Tässä tapauksessa patruuna on otettava pois ja sen on annettava jäähtyä (laita esim. veden alle) ennen kuin sitä käytetään uudestaan tai ennen kuin käytetään uutta patruunaa kappaleessa D - Patruunan vaihto olevien ohjeiden mukaan.

Liesi ei toimi, ennen kuin kaasusäiliön paine on laskeutunut normaalille tasolle.

MITEN TURVALAITE NOLLATAAN?

- Käännä sytytysnuppi (1) asentoon “●” ja nosta säiliövipu (2) asentoon “UNLOCK”.
 - Irrota butaanisäiliö.
 - Päästä kaasu pois kaasuhanasta kääntämällä sytytysnuppi asentoon (↵)
 - Käännä 5 minuutin kuluttua sytytysnuppi asentoon “●”.
 - Varmista, että sytytysnuppi on asennossa “●” ja nolaa turvalaite seuraavasti:
 - a) Paina ensin säiliövipu alas asentoon “LOCK”, ja sitten
 - b) Työnnä säiliövipu ylös asentoon “UNLOCK”.
 - Laita keittimeen uusi kaasusäiliö tai vanha säiliö, sitten kun se on jäähtynyt.
 - Sytytä keitin uudelleen.
- Jos kaasusäiliö on liian lämmin, siitä ei tule kaasua, vaikka se olisi kiinnitetty keittimeen oikein. Tämä johtuu turvalaitteesta. Keittimessä ei ole vikaa.

F - PUHDISTUS JA VARASTOINTI

Keittimen täysin jäähdyttyä:

1 - Puhdistus

Lieden runko

- Puhdista liesi sen jälkeen kun siitä on otettu patruuna pois.
- Puhdista kattilanalusta (4), patruunan ulkopuoli ja suojuus (3) kuumalla vedellä ja kuivaa sitten rätillä.

Poltin (5)

Jos poltin on likainen, liekkireiät tukkeutuvat.

- Puhdista polttimeen liekkireiät metalliharjalla äläkä päästä poltinta kastumaan.

Piezo-sytytystulppa (6)

Jos sytytystulppa on märkä, sytytys ei onnistu. Varmista, että kaikki vesi on poistettu, ja kuivaa sytytystulppa liinalla.

Ruostumaton teräs:

Ruostumaton teräs tunnetaan kyvystään vastustaa syövytystä ja ruostetta. Kuitenkin tahrat, pöly, pinttynyt lika ja epäsojivat puhdistusaineet altistavat sen syövytykselle ja ruosteelle. Ruostumaton teräs kestää puhdistuksen hyvin niin kauan kuin tiettyjä sääntöjä noudatetaan.

MUISTA :

- Lukea lukea tarkasti puhdistusainetuotteissa olevat ohjeet, ja varmista, että se on sopiva ruostumattomalle teräkselle. Huomio: osa niistä ei sovellu alumiinia tai ruostumatonta terästä jäljitteleville maaleille, ja ne voivat poistaa niiden kuviot.
- Parasta olisi käyttää erityisiä ruostumattoman teräksen puhdistusaineita.
- Käyttää turvallista, pehmeää pesusientä. Harjaa urteiden suuntaan. Huuho kunnolla.
- Kuivaa pinta aina pehmeällä pyyhkeellä tai liinalla. Mikrokuitupyhye on parhain.

ÄLÄ :

- Koskaan jätä märkiä pesusieniä, liinoja tai puhdistustyynyjä ruostumattoman teräksen pinnalle.
- Koskaan jätä valkaisuaineliuoksia ja vettä ruostumattoman teräksesi pinnalle. Kloridit, joita on monissa saippuoissa, puhdistusaineissa, valkaisuaineissa ja puhdistuslaitteissa, ovat hyvin aggressiivisiä ruostumattomalle teräkselle.
- Koskaan käytä syövyttäviä kemikaaleja sisältäviä uunipuhdistusaineita.
- Älkää käytäkö paperipyyhkeitä tai karheita pesusieniä.

2 - Varastointi ja kuljetus

- Tarkista, että vipu (2) on UNLOCK-asennossa (kuva 10).
- Poista kaasupatruuna liedestä aina varastoitaessa ja kuljetettaessa.
- Säilytä liesi ja säiliötä viileässä, kuivassa ja ilmastoidussa paikassa, pois lasten ulottuvilta. Keitintä ei saa säilyttää kellarissa.