

Air rifle handbook

DANGER: Read this manual prior to handling this product.

Manual de instrucciones de carabinas

PELIGRO: Lea atentamente este manual antes de manipular esta carabina.

Luftgewehrhandbuch

ACHTUNG: Lesen Sie diese Bedienungsanleitung sorgfältig bevor Sie Produkt anfassen oder benützen.

Manuale di instruzione dei carabines

IMPORTANTE: Leggere il manuale prima di utilizzare questo prodotto.

Manuel d'instructions des carbines

DANGER: Lire impérativement ce manuel avant toute utilisation du produit.

Manual de instruções das carbinas

ATENÇÃO: Leia atentamente o manual antes de utilizar esta carabina.

Οδηγίες χρήσης αεροβόλου όπλου

ΚΙΝΔΥΝΟΣ: Διαβάστε τις «Οδηγίες Χρήσης» πριν χρησιμοποιήσετε το προϊόν

Ilmakiväärin käyttöohje

HUOM! Lue käyttöohje ja opettele käsittely ennen ammuntaa!

Luftvapen handbok

WARNING: Läs denna handbok före användning av produkten.

Luftrifle handbok

VIKTIG: Les denne manualen for du tar i bruk produktet.

Инструкция по использованию

Внимание! Прочтите инструкцию перед использованием.

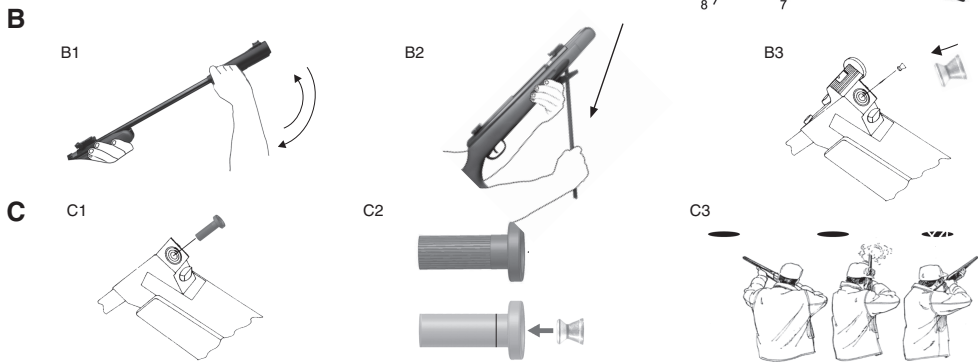
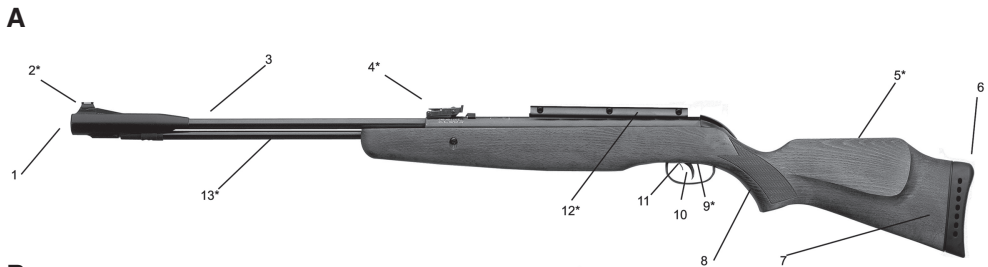

D

D1



D2



D3



D4

**E**

E1



E2



E3

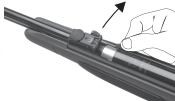

E4

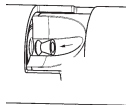

E5

**F**

F1

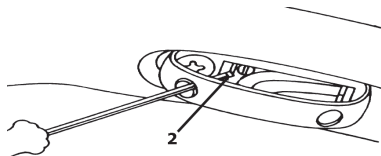

F2

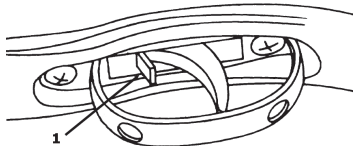

G
G1

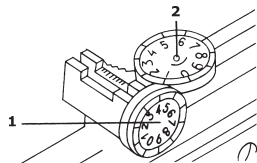

G2

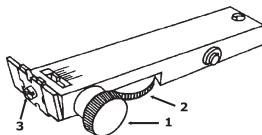

G3

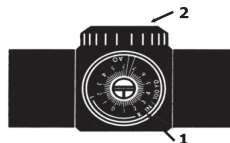

H

H1

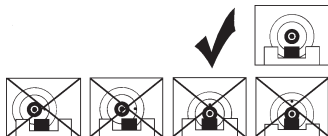

H2

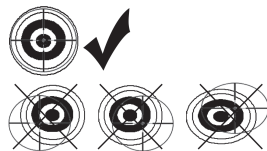

I

11



12



13



14



15



16



17-1



17-2



1. AIR RIFLE DESCRIPTION (see Fig. A, Page 1)

1. Muzzle	4*. Rear sight	7. Stock	10. Trigger	13*. Cocking lever
2*. Foresight	5. Cheekpiece	8. Grip	11. Manual safety	(*) According to model
3. Barrel	6. Buttplate	9*. Trigger screw	12*. Scope rail	

2. SAFETY RULES

Every time you use an air rifle please verify the safety is "ON" and there is no ammunition in the muzzle.

1. ALWAYS USE EYE PROTECTION.
2. ALWAYS USE HEARING PROTECTION.
3. **WARNING:** The air rifles are not toys. They must be always used under the supervision of an adult. Safety is a continuous state of mind. THE UNSUPERVISED USE OF AIR RIFLES IS NOT RECOMMENDED FOR PERSONS UNDER 16 YEARS OF AGE.
4. Think first, fire second.
5. Always point the air rifle in a safe direction. **NEVER POINT THE AIR RIFLE AT PEOPLE OR ANIMALS**, EVEN IF IT IS NOT LOADED.
6. Always keep your fingers away from the trigger during cocking and handling. Keep your finger away from the trigger until you are ready to fire.
7. Always be certain of what is behind your target. Make sure your target does not conceal a person or some object which could be harmed by the pellets / compressed air cartridge.
8. Do not fire at a target that allows ricochets or deflections. Do not fire into or at water.
9. Never use drugs or alcohol while handling this product.
10. Never re-use pellets.
11. The air rifle and pellets should be kept in separate places, if possible under lock and key.
12. After use and before a shooting session, always make absolutely sure that there are no pellets in the chamber.

13. Do not load the air rifle until you are ready to fire. Do not walk, jump or run when carrying a loaded air rifle. A loaded air rifle should never be carried inside a vehicle. Always keep the safety "ON", even when the air rifle is unloaded.
14. Do not tamper with or modify any part of your air rifle. If a malfunction should occur, consult a professional gunsmith. Do not attempt to repair your air rifle as this could be dangerous and special tools are needed.
15. ALWAYS KEEP THE AIR RIFLE AND/OR PELLETS/AIR COMPRESSED CARTRIDGES OUT OF THE REACH OF CHILDREN.
16. **WARNING:** Do not carry or use an air rifle in any situation where it might be mistaken for a firearm.

3. LOADING (Figs. B, C, D, E, Page 1-2, according to the air rifle model)

WARNING: Before loading or firing the air rifle for the first time, pass a cleaning rod through the bore to make sure it is free of obstructions.

3.1 Break barrel and air shotguns: Open the barrel by placing the stock of the gun on your hip and grasping the end of the barrel (B1) firmly and pulling it down towards you until it catches (see fig. B2). With the air rifle in this position, load the air rifle by placing a pellet/shell (always with the skirt end towards you) in the opening of the barrel (see fig. B3), then pull the barrel back to its original position until it locks into place. If your air rifle also shoots compressed air cartridges, please see fig. C1, fig. C2 and fig. C3.

3.2 Fixed barrel air rifles without rotating loading chamber: Open the barrel by resting the buttplate on your hip, unlocking the lever under the barrel (see fig. D1), and pulling it down until it locks (see fig. D2). At the top of the chamber a small bar will appear with a hole in which to insert the pellet (see fig. D3). Always insert the pellet head first with the skirt at the back. Press down to return this device to its initial position (see fig. D4). Now return the loading lever to its original position, making sure that it is held securely in place by the clip under the muzzle.

3.3 Fixed barrel air rifles with rotating loading chamber: Release the loading lever located beneath the barrel to open the breech (see fig. E1). Pull it downwards and towards you until it is fully cocked (see fig. E2). Return the loading lever to its original position. Turn the loading chamber in an anti-clockwise direction as far as it will go (see fig. E3). Insert the pellet, always with the skirt to the rear, until it is fully inserted into the chamber (see fig. E4). Make sure that the skirt end of the pellet fits snugly inside the breech. Close the loading chamber by turning it clockwise until it is fully closed (see fig. E5).

WARNING: Always return the cocking lever or the barrel to its original position before shooting, otherwise the rifle will not work properly and might cause damage or injury.

WARNING: Before putting the safety "OFF" and shooting, use eye protection. Always use eye protection specifically designed for airguns or firearms, and wear them over prescription glasses.

WARNING: Remember that now the air rifle is loaded and the pellet is in position of fire.

WARNING: Keep your finger away from the trigger and the safety "ON" until you are ready to fire. To fire the air rifle, aim at your target, release the safety, and gently squeeze the trigger.

4. UNLOADING

WARNING: Do not touch your face or mouth after handling pellets. Always wash your hands after handling pellets.

WARNING: Never attempt to clear stuck ammunition by firing an additional pellet through the air rifle. Make sure that the rifle is un-cocked and the safety is "ON" prior to clearing an obstruction.

4.1 Break barrel and air shotguns: Break the barrel down the same as in loading, and insert a cleaning rod of the appropriate calibre for your air rifle into the opening of the barrel. Push the rod through the barrel until the pellet is free.

4.2 Fixed barrel air rifles without rotating loading chamber: With the loading lever in closed position parallel to the barrel, insert a ramrod of an appropriate diameter for the calibre of your air rifle into the muzzle and push until the barrel is empty of ammunition. If a pellet is stuck, it will be in the loading port. Lower the loading lever and the feeding bar will emerge with the pellet in it.

4.3 Fixed barrel air rifles with rotating loading chamber: Pull on the loading lever until it clicks and return it to its original position. Open the rotating loading chamber by turning it in an anti-clockwise direction as far as it will go. Return the loading lever to the closed position parallel to the barrel. Insert a cleaning rod suitable for the calibre of your air rifle via the muzzle of the barrel and push until the barrel is free of ammunition. If a pellet had been jammed in the barrel, it is now likely to be located in the rotating loading chamber.

CAUTION: When you are finished, clean the barrel with the brush attachment of the cleaning rod to remove any lead particles that may be adhered to the rifling.

CAUTION: Always discard defective or deformed ammunition. We recommend the use of GAMO ammunition in all our air rifles.

5. OPERATION OF THE SAFETY AND TRIGGER ADJUSTMENT (Fig.F, Page. 2)

WARNING: There is no substitute for muzzle control. Never rely on any mechanical safety. Always point the gun in a safe direction. Always put the safety "ON" when handling, carrying, loading or unloading the air rifle. Do not press the trigger while putting the safety "ON".

The air rifle has a manual safety. The safety catch is located in front of the trigger (see fig. F2). The safety is "ON" when the lever is in the rear position (near the trigger). To release the trigger, move the lever to the forward position (away from the trigger).

WARNING: Be sure the air rifle is not loaded before adjusting the trigger.

The air rifle has a trigger on which the length of the second stage can be adjusted by means of an adjusting screw (see fig. F1). Adjustment is carried out as follows: for reduction, rotate screw clockwise; for increase, rotate screw counter-clockwise.

6. SHOOTING ELEMENTS

6.1 Sight picture and adjustment (Figs. G, H, Page 3, according to model): To shoot correctly, please see the examples of fig. H1.

Windage adjustment: If the point of impact of the shot is to the left of the target, turn the screw 1 (see figs. G1 or G2, according to model) clockwise. If the point of impact of the shot is to the right of the target, turn the screw counter-clockwise.

Elevation adjustment: If the shot is too high, turn the screw 2 (see figs. G1 or G2 according to model) clockwise. If the shot is too low, turn the screw counter-clockwise.

Changing the position of the sight: On some air rifles models, the sight has a part with 4 interchangeable positions. Undo the screw 3 (see fig. G2) until the sight rotates outside its housing. Insert the chosen shape at the top. Tighten screw 3 up again while holding the sight with your other hand until it slots back into the sight-holder.

6.2 Scope (Fig. G, Page 3, only for some air rifle models): To shoot correctly please see the examples of fig. H2. To sight in your air rifle, remove the caps covering the windage and elevation adjustment knobs (see fig. G3). Please make sure that the mounting screws are tight. Windage adjustment: Turn the windage adjustment screw 1 (see fig. G3) clockwise to move the point of impact to the right or move it counter-clockwise to move the point of impact to the left.

Elevation adjustment: Turn the elevation screw 2 (see fig. G3) clockwise to lower the point of impact, or turn it counter-clockwise to raise the point of impact.

If the air rifle came with an Illuminated Reticle Scope: You must remove the protective battery cover before use. Pull the plastic tab to make the battery contact. The battery switch is located on the left side of the scope saddle. The illuminated feature is activated by turning the rheostat switch. Each click will increase the intensity. To turn off the illuminated reticle, turn the knob to the zero position. To install the battery, remove the cap of the rheostat.

7. STORAGE AND CARE

7.1 Storage

WARNING: Air guns should be carefully stored to prevent access by children and unauthorized users. Before storing, make sure that the air rifle is unloaded and the safety is "ON". These products are designed to look, handle and function like air rifles. They should be stored in such a manner to protect against theft and subsequent misuse.

7.2 Care (Fig. I, Page 4)

Always store your air rifle in a secure place, such as a gun safe. Always clean your air rifle before storing it, never put it away dirty. To clean the air rifle make sure the safety is "ON" and follow the steps in fig. I. Always use the GAMO oil (see fig. I1), a ramrod (see fig. I2) and a flannel (see fig. I3).

Break barrel air rifle: Insert a cleaning rod suitable for the calibre of your air rifle via the breech end of the barrel (see Fig. I7-1)

Fixed barrel air rifle: Insert a cleaning rod suitable for the calibre of your air rifle via the muzzle of the barrel (see fig. I7-2)

1. DESCRIPCIÓN DE LA CARABINA (ver Fig. A, Pág. 1)

1. Boca de cañón	4*. Alza	7. Culata	10. Gatillo	13*. Palanca de carga
2*. Punto de mira	5. Carrillera	8. Empuñadura	11. Seguro manual	(*) Según modelo
3. Cañón	6. Culatín	9*. Tornillo de regulación	12*. Regleta	

2. NORMAS DE SEGURIDAD

Siempre que maneje una carabina de Aire Comprimido, asegúrese de que lleva puesto el seguro y que no haya munición en la entrada del cañón.

1. UTILICE SIEMPRE PROTECCIÓN OCULAR.
2. UTILICE SIEMPRE PROTECCIÓN AUDITIVA.
3. **ADVERTENCIA:** Las carabinas de aire comprimido no son juguetes. Deben ser utilizadas siempre bajo la supervisión de una persona adulta. La seguridad es un proceso sencillo pero continuo. El uso de LAS CARABINAS de aire comprimido no es recomendado para menores de 16 años.
4. Piense primero, después dispare.
5. Apunte la carabina siempre en una dirección segura. **NUNCA APUNTE A PERSONAS O ANIMALES, AUNQUE LA CARABINA ESTÉ DESCARGADA.**
6. No ponga jamás el dedo en el disparador al cargar o manipular la carabina. Mantenga sus dedos lejos del disparador hasta que esté preparado para disparar.
7. Sepa siempre con seguridad lo que hay detrás del blanco. Asegúrese siempre que detrás del blanco no hayan personas ni objetos a los que pueda dañar con los balines / cartuchos de aire comprimido.
8. No dispare sobre blancos que permitan el rebote o el desvío del balín. No dispare al agua.
9. Nunca utilice este artículo bajo la influencia del alcohol, drogas o medicamentos.
10. Nunca utilice balines usados.
11. Las carabinas de aire comprimido y los balines debe guardarse en lugares diferentes y bien separados, a ser posible bajo llave.
12. Antes de guardar la carabina después de una sesión de tiro, asegúrese de que no tiene ningún balín en posición de disparo.

13. No cargue la carabina hasta el mismo momento de disparar. No debe caminar, correr o saltar con la carabina cargada. Nunca lleve su carabina cargada dentro de un vehículo. Lleve puesto siempre el seguro, aún cuando la carabina esté descargada.
14. No manipule ni modifique las piezas de las carabinas de aire comprimido. Si observa un mal funcionamiento, acuda a un armero profesional. No intente reparar la avería, ya que se necesita un utilaje especial y puede resultar peligroso.
15. MANTENGA SIEMPRE LAS CARABINAS DE AIRE COMPRIMIDO Y/O LOS BALINES FUERA DEL ALCANCE DE LOS NIÑOS.
16. **ADVERTENCIA:** No utilice ni lleve consigo la carabina en situaciones en las que pudiera confundirse con un arma de fuego

3. CARGA DE MUNICIÓN Y DISPARO (Figs. B, C, D, E, Pág. 1-2, dependiendo del modelo de carabina)

ADVERTENCIA: Antes de cargar o tirar por primera vez, pase una baqueta por el cañón para estar seguro de que no está obstruido por ninguna impureza.

3.1 Carabinas de cañón abatible y carabinas duales de cartuchos y balines: Abra el cañón colocando el culatín de su carabina en su cadera, coja firmemente el extremo del cañón, y tire de él hacia abajo hasta que se bloquee (ver fig. B2). Con la carabina en esta posición, ponga un balín, siempre con la falda atrás (ver fig. B3), en la obertura del cañón. Ahora vuelva el cañón a su posición original, asegurándose de que queda fijo. Si su carabina dispara también cartuchos de aire comprimido vea fig. C1, fig. C2 y fig. C3.

3.2 Carabinas de cañón fijo sin cargador rotativo: Abra el cañón colocando el culatín de su carabina en su cadera, desbloquee la palanca que se encuentra debajo del cañón (D1), y tire de ella hacia abajo hasta que se bloquee (D2). En la parte superior de la cámara aparecerá una pastilla con la obertura para colocar el balín (D3). Coloque el balín, siempre con la falda atrás, y devuelva este dispositivo a su posición inicial presionando hacia abajo (D4). Ahora retorne la palanca de carga a su posición original, asegurándose de que queda bien sujeta por el clip bajo la boca del cañón.

3.3 Carabinas de cañón fijo con cargador rotativo: Abra el cañón colocando el culatín de su carabina en su cadera, desbloquee la palanca que se encuentra debajo del cañón (E1), y tire de ella hacia abajo hasta que se bloquee (E2). Devuelva la palanca de carga a su posición original. Gire el cargador en sentido antihorario hasta que llegue al tope (E3). Coloque el balín, siempre con su falda atrás, hasta que quede bien insertado en su alojamiento (E4), asegurándose de que la falda del balín ha encajado firmemente dentro del cañón. Cierre el cargador en sentido horario hasta que encaje perfectamente en posición de cerrado (E5).

ADVERTENCIA: Devuelva siempre la palanca de carga o el cañón a su posición original antes de realizar el disparo, ya que de otra manera la carabina no funcionará correctamente, pudiendo producir algún daño.

ADVERTENCIA: Antes de quitar el seguro y disparar, use siempre gafas de protección comerciales. Si lleva gafas graduadas, póngase las de protección por encima siempre que manipule o dispare su carabina de aire comprimido.

ADVERTENCIA: Recuerde que ahora su carabina está cargada y con un balín en posición de disparo.

ADVERTENCIA: Mantenga el seguro puesto y los dedos fuera del disparador hasta que no esté dispuesto para disparar. Para disparar, apunte al blanco, libere el seguro y apriete el gatillo.

4. DESCARGA DE LA MUNICIÓN

ADVERTENCIA: No se toque la cara o la boca después de haber manipulado balines. Lávese bien las manos para limpiar las partículas de plomo.

ADVERTENCIA: Nunca intente descargar la munición alojada en el cañón disparando otro balín. Asegúrese que el seguro está activado antes de proceder a la descarga de la munición obturada.

4.1 Carabinas de cañón abatible y carabinas duales de cartuchos y balines: Abra el cañón como si fuera a cargar munición, e inserte una baqueta del calibre adecuado en la boca del cañón. Empuje la baqueta a través del cañón hasta extraer el balín.

4.2 Carabinas de cañón fijo sin cargador rotativo: Dejando la palanca de carga en posición de reposo paralela al cañón, introduzca por la boca del cañón una baqueta adecuada para el calibre de su carabina empujando hasta que el cañón quede limpio de munición. Si había algún balín atascado, éste se encontrará en el dispositivo de carga. Baje la palanca de carga y aparecerá la pastilla alimentadora con el balín alojado en ella.

4.3 Carabinas de cañón fijo con cargador rotativo: Bascule la palanca de carga hasta que se bloquee y devuélvala a su posición original. Abra el cargador rotativo girándolo en sentido antihorario hasta que llegue al tope. Dejando la palanca de carga en posición de reposo paralela al cañón, introduzca por la boca del cañón una baqueta adecuada para el calibre de su carabina, empujando hasta que el cañón quede limpio de munición. Si había algún balín atascado, este se encontrará en el cargador rotativo.

ATENCIÓN: Con la misma baqueta, limpie el orificio donde se aloja el balín. Posteriormente limpie el cañón con la escobilla de dicha baqueta para extraer las partículas de plomo que pudieran haber quedado adheridas.

NOTA: Descarte siempre balines defectuosos o deformados. Se recomienda usar solo munición GAMO en su carabina de aire comprimido GAMO.

5. MODO DE USAR EL SEGURO Y REGULACIÓN DEL DISPARADOR (Fig. F, Pág. 2)

ADVERTENCIA: Controle siempre a donde apunta. No confíe nunca en los dispositivos mecánicos de seguridad. Mantenga siempre la carabina apuntando en una dirección segura. Ponga el seguro siempre que transporte, maneje, cargue o descargue la carabina. No presione el disparador mientras coloque el seguro.

La carabina incorpora un seguro manual que bloquea el disparador. El seguro de la carabina está localizado delante del disparador (ver fig. F2). El seguro está activado cuando la palanca se encuentra en su posición trasera (cerca del disparador). Para desbloquear el disparador, accionar la palanca hacia su posición delantera, (alejada del disparador).

ADVERTENCIA: Asegúrese de que la carabina no está cargada antes de ajustar el disparador.

El disparador de las carabinas GAMO está provisto de un tornillo regulador del primer recorrido (ver Fig. F1). Para reducir el recorrido, girar el tornillo en sentido horario. Para aumentar el recorrido, girar el tornillo en sentido contrario a las agujas del reloj.

6. ELEMENTOS DE PUNTERÍA

6.1 Regulación del alza (Figs. G, H, Pág. 3, solo en algunos modelos de carabinas): Para apuntar correctamente, observe los ejemplos de la Fig. H1.

Corrección horizontal: Si el tiro sale desviado a la izquierda del blanco, gire el tornillo 1 (figs. G1 o G2, dependiendo del modelo) en el sentido de las agujas del reloj. Si el tiro sale desviado a la derecha del blanco, gire el mismo tornillo en el sentido contrario a las agujas del reloj.

Corrección vertical: Cuando el tiro resulta demasiado alto, gire el tornillo 2 (fig. G1 o G2) en el sentido de las agujas del reloj. En caso contrario, si el tiro resulta demasiado bajo, gire el mismo tornillo en sentido contrario al de las agujas del reloj.

Cambio de posición de la mirilla: En algunos modelos de carabina, la mirilla dispone de una pieza con 4 posiciones inter cambiables. Aflojar el tornillo hasta que la mirilla gire fuera de su alojamiento. Colocar la forma elegida en la parte superior. Apretar nuevamente el tornillo 3 (fig. G2) sosteniendo la mirilla con la otra mano hasta que vuelva a encajar en el portamirillas.

6.2 Visor (Figs. G, H, Pág. 3, solo en algunos modelos de carabinas): La imagen de la mira debe ser como en los ejemplos (fig. H2). Para apuntar, extraiga las tapas que cubren los mandos de ajuste del corrector horizontal y del vertical (fig. G3). Asegúrese que los tornillos de montaje están bien apretados.

Ajuste del corrector horizontal: Gire el tornillo de ajuste del corrector horizontal 1 (fig. G3) en el sentido de las agujas del reloj para desplazar el punto de impacto a la derecha, y en sentido contrario para desplazarlo a la izquierda.

Ajuste del corrector vertical: Gire el tornillo del corrector vertical 2 (fig. G3) en el sentido de las agujas del reloj para bajar el punto de impacto, y en sentido contrario para elevarlo.

Si su carabina Gamo dispone de visor con retícula iluminada: Extraiga la cubierta protectora de la batería antes del uso. Tire de la lengüeta de plástico para permitir el contacto con la batería. El reductor de carga se encuentra en el lado izquierdo del refuerzo de la mira. Para activar la iluminación, encienda el interruptor de reóstato. Con cada pulsación se aumentará la intensidad. Para apagar la retícula iluminada, ponga el mando en posición cero. Para instalar la batería, extraiga la tapa del reóstato. Coloque la batería en el reóstato boca abajo y vuelva a poner la tapa.

7. ALMACENAMIENTO Y CUIDADO

7.1 Almacenamiento

ADVERTENCIA: Guarde su carabina de aire comprimido de manera que quede protegida contra el uso, no controlado, de los niños. Antes de guardarla, asegúrese de que está descargada y el seguro activado. Este producto ha sido diseñado como una carabina de aire comprimido. Por tanto, se tiene que guardar protegida del robo y subsiguiente uso indebido. Cuando guarde la carabina, asegúrese que está totalmente descargada y con el seguro activado.

7.2 Cuidado (Fig. I, Pág. 4)

Se recomienda guardar la carabina en una funda. No guarde su carabina GAMO sin antes limpiarla. Para limpiar su carabina ponga el seguro y siga los pasos de la Fig. I. Utilice aceite lubricante GAMO (Fig. I1), una baqueta (Fig. I2) y una franela (Fig. I3).

Carabinas de cañón abatible: A la hora de utilizar una baqueta hágalo introduciéndola por el lado de carga (ver Fig. I7-1)

Carabinas de cañón fijo: A la hora de utilizar una baqueta hágalo introduciéndola por la boca del cañón (ver Fig. I7-2)

Gamo Outdoor, S.L. se reserva el derecho de modificar las especificaciones sin previo aviso.

1. LUFTGEWEHRBESTANDTEILE (siehe Abb. A, Seite 1)

1. Mündungsstück	4*. Kimme	7. Schaft	10. Abzug	13*. Spannhebel
2*. Leuchtkorn	5. Schaftbacke	8. Griffstück	11. Sicherungshebel	(*) Modellabhängig
3. Lauf	6. ventilierte Kappe	9*. Abzugsschraube	12*. Montageschiene	

2. SICHERHEITSREGELN

Jederzeit muss die Waffe gesichert sein und es darf sich keine Munition in der Waffe befinden.

1. Tragen Sie immer eine Schutzbrille.
2. Tragen Sie immer einen Gehörschutz.
3. **WARNUNG:** Das Luftgewehr ist kein Spielzeug. Das Luftgewehr sollte niemals unbeaufsichtigt verwendet werden. Die Sicherheit hat oberste Priorität. Die unbeaufsichtigte Verwendung von Luftgewehren ist Personen unter 18 Jahren strengstens untersagt.
4. Erst nachdenken, dann schießen.
5. Zielen Sie immer in eine Richtung, in der Sie niemanden gefährden können. **Zielen Sie niemals auf Menschen, oder Tiere**, auch wenn die Waffe nicht geladen ist.
6. Halten Sie Abstand mit Ihren Fingern zum Abzug. Außer Sie möchten gerade Schiessen. Nehmen Sie nach dem Schuss den Finger wieder sofort vom Abzug.
7. Vergewissern Sie sich immer genauestens, was sich hinter dem Ziel befindet. Stellen Sie sicher, dass sich keine Personen, Tiere oder andere gefährliche Stoffe hinter dem Ziel befinden.
8. Schiessen Sie niemals auf Gegenstände, wo die Kugeln zurück, oder als Querschläger abprallen können. Schiessen Sie nicht ins oder auf das Wasser.
9. Beim Umgang mit der Waffe sind Drogen und Alkoholkonsum strengstens untersagt.
10. Verwenden Sie niemals benutzte Kugeln.
11. Das Luftgewehr und die Munition sollten an einem separaten Ort gelagert werden. Am besten einen Platz, den Sie mit einem Schlüssel abschließen können.

12. Vergewissern Sie sich, dass sich vor und nach dem Schiessen sich keine Kugeln mehr in der Kammer befinden.
13. Laden Sie nicht das Gewehr, wenn Sie nicht beabsichtigen zu schießen. Laufen, Springen Rennen sind mit einer geladenen Waffe zu unterlassen. Eine geladene Waffe sollten sie niemals unbeaufsichtigt mit sich führen. Die Waffe muss immer gesichert sein, auch wenn sich keine Kugel mehr in der Waffe befindet!
14. Manipulieren, oder modifizieren Sie niemals etwas an der Waffe. Sollten Probleme mit der Waffe auftreten, so kontaktieren Sie Ihren Waffenhändler. Versuchen Sie niemals die Waffe selbst zu reparieren, oder zu verändern. Dafür benötigen Sie spezielles Werkzeug.
15. Bewahren Sie die Waffe und die Munition immer außerhalb der Reichweite von Kindern auf!.

3. LADEN (Abb. B, C, D, E, Seite 1-2, Abhängig vom Modell)

WARNUNG: Bevor Sie die Waffe das erste Mal laden, sollten Sie den Lauf und die Kammer mit einem Reinigungsstab reinigen.

3.1 Knicklauf- und Pressluft-Luftgewehr: Um den Lauf zu öffnen, sollten Sie das Gewehr mit der Schulterstütze auf Ihren Hüftknochen drücken. Ergreifen Sie nun das Ende des Laufs und ziehen Sie ihn zu sich heran (Abb. B1-B2). Wenn sich der Lauf in der richtigen Position befindet, dann laden Sie eine Kugel in die Kammer (Abb. B3). Danach klappen Sie den Lauf wieder in die Ausgangsposition. Es ist ein Klick-Ton zu hören, wenn der Lauf wieder arretiert ist. Wenn Sie ein Pressluft-Luftgewehr besitzen folgen Sie bitte Abb. C1, Abb. C2 und Abb. C3.

3.2 Unterhebelspanner mit fester Kammer : Öffnen Sie den Lauf, in dem Sie den Schaft wieder auf Ihren Hüftknochen stellen. Unter dem Lauf befindet sich der Spannhebel (Abb. D1). Entriegeln Sie ihn unterhalb des Mündungsstücks und ziehen Sie ihn zu sich heran (Abb. D2). In der hintersten Position arretiert der Spannhebel. Auf der Oberseite vor dem Lauf, steht nun die Magazinkammer hervor. In Ihr befindet sich ein Loch, in das Sie das Diabolo einführen können (Abb. D3). Setzen Sie immer das Diabolo mit dem Kopf zur Mündung in die Kammer. Drücken Sie nun wieder die Magazinkammer in die Waffe. Nun bringen Sie wieder den Spannhebel in die Ausgangsposition. Verriegeln Sie den Spannhebel wieder unterhalb des Mündungsstücks.

3.3 Unterhebelspanner mit drehbarer Kammer: Entriegeln Sie den Spannhebel unterhalb des Mündungsstücks (Abb. E1). Ziehen Sie den Spannhebel komplett bis nach unten, bis er arretiert (Abb. E2) Die Ladeklappen muss nun in die Originalposition gebracht werden. Drehen Sie die die Ladetrommel entgegen des Uhrzeigersinns, so weit wie möglich (Abb. E3). Laden Sie die Trommel mit Diabolos. Immer mit dem Kopf zur Mündung, solange bis die Kammer komplett gefüllt ist (Abb. E4). Stellen Sie sicher, das sich die Kammer problemlos wieder verschließen lässt. Schließen Sie die Kammer, indem Sie sie im Uhrzeigersinn drehen (Abb. E5)

WARNUNG: Bringen Sie den Lauf, oder den Spannhebel immer wieder in die Ausgangsposition, bevor Sie mit dem Schiessen beginnen. Ist dies nicht der Fall, so kann es zu Fehlfunktionen, oder Beschädigungen an der Waffe kommen, oder es könnte jemand verletzt werden.

WARNUNG: Bevor Sie die Waffe entschichern, sollten Sie eine Schutzbrille aufsetzen. Verwenden Sie ausschließlich für Luftgewehre geeignete Brillen.

WARNUNG: Erinnern Sie sich immer daran, wenn eine Waffe geladen ist und Sie bereit sind zum Schiessen.

WARNUNG: Halten Sie Abstand mit Ihrem Finger zum Abzug, es sei denn Sie sind kurz vorm Schuss. Um zu Schiessen müssen Sie ein Ziel anvisieren, die Waffe entschichern und vorsichtig den Abzug betätigen.

4. ENTLADEN

WARNUNG: Berühren Sie nicht Ihr Gesicht oder Ihre Augen, wenn Sie vorher Luftgewehr-Munition in den Händen hielten.

WARNUNG: Versuchen Sie niemals einen verstopften Lauf mit einer neuen Kugel frei zu schießen. Stellen Sie sicher, dass der Lauf nicht verstopft ist und die Waffe gesichert ist, um die Situation zu bereinigen.

4.1 Knicklaufluftgewehr: Knicken Sie den Lauf wie beim Laden und führen Sie einen für dieses Kaliber passenden Reinigungsstab durch den Lauf. An dem Reinigungsstab müssen Sie ein Stofftuch von ca. 5 cm Breite und 10 cm Länge befestigen. Tropfen Sie etwas Waffenöl auf das Tuch. Ziehen Sie nun den Stab durch den Lauf, bis dieser frei ist von Verschmutzung und Diabolos.

4.2 Unterhebelspanner mit fester Kammer: Wenn sich der Spannhebel in der geschlossenen Position befindet (parallel zum Lauf), dann müssen Sie so weit einen Reinigungsstab in die Mündung schieben, bis sich keine Munition mehr im Lauf befindet. Sollte sich ein Diabolo im Lauf befunden haben, so befindet es sich nun in der Ladekammer. Spannen Sie nun den Spannhebel und das Diabolo wird mit der Kammer heraus gedrückt. Entnehmen Sie das Diabolo und fahren Sie mit dem Schiessen fort.

4.3 Unterhebelspanner mit rotierender Trommel: Ziehen Sie den Spannhebel, bis Sie ein Klick-Ton hören. Öffnen Sie die Ladekammer, indem Sie die Kammer soweit wie möglich entgegen des Uhrzeigersinns drehen. Bringen Sie nun den Spannhebel wieder in die Ausgangsposition. Führen Sie nun einen passenden Reinigungsstab von der Mündungsseite aus in die Waffe ein. Schieben Sie ihn so weit wie möglich in die Waffe. Nun dürfte der Lauf wieder frei sein. Sollte eine Kugel den Lauf verstopft haben,

so wird diese sich wahrscheinlich jetzt in der Ladetrommel befinden. Entnehmen Sie einfach die Kugel und fahren Sie mit dem Schiessen fort.

ACHTUNG: Wenn Sie mit der Reinigung fertig sind, dann sollten Sie den Lauf noch einmal mit der Bürste reinigen, um letzte Partikel aus dem Lauf zu entfernen.

ACHTUNG: Entsorgen Sie defekte, oder beschädigte Munition umgehend. Wir empfehlen Ihnen GAMO Munition zu verwenden.

5. DER SICHERHEITSABZUG (Abb. F, Seite. 2)

WARNUNG: Dies ist kein Ersatz für eine Mündungskontrolle. Vertrauen Sie niemals einer mechanischen Sicherung. Halten Sie die Waffe immer in eine sichere Richtung. Lassen Sie die Waffe immer gesichert, wenn Sie sie benutzen, transportieren, laden oder reinigen. Betätigen Sie niemals den Abzug, wenn die Waffe noch gesichert ist.

Das Luftgewehr hat eine manuelle Sicherung. Die Sicherung befindet sich direkt vor dem Abzug. Die Waffe ist gesichert, wenn sich der Hebel in der hinteren Position vor dem Abzug befindet. Um die Waffe zu entsichern, müssen Sie den Hebel nach vorne schieben. Weg vom Abzug.

WARNUNG: Stellen Sie sicher, dass die Waffe nicht geladen ist, wenn Sie den Abzug justieren.

Das Luftgewehr verfügt über einen Abzug, an dem Sie den Abzugsweg anhand der Einstellschraube selbst einstellen können. Zur Reduzierung: drehen Sie die Schraube im Uhrzeigersinn, zur Erhöhung drehen Sie die Schraube entgegen des Uhrzeigersinns.

6. ZIELHILFEN

6.1 Einstellung des Trefferbildes (Abb. G, H, Seite 3, Abhängig vom Modell): Um ein korrektes Trefferbild zu erhalten folgen Sie der Grafik H1.

Seitliche Einstellung: Wenn der Treffer nach links abweicht, so müssen Sie die abgebildete Schraube im Uhrzeigersinn drehen. (Siehe Abb. G1 oder G2, Modellabhängig). Geht der Treffer nach rechts, so müssen Sie die Schraube entgegen des Uhrzeigersinns drehen.

Höheneinstellung: Wenn der Treffer zu hoch liegt, drehen Sie die Schraube 2 (Siehe Abb. G1 oder G2, Modellabhängig) im Uhrzeigersinn. Ist der Treffer zu tief, so drehen Sie die Schraube entgegen des Uhrzeigersinns.

Ändern der Position der Kimme: Bei manchen Modellen haben Sie die Möglichkeit, die Kimme in 4 Schritten seitlich zu verstellen. Wenn die Kimme nach außen verläuft, so können Sie sie mit der Schraube 3 (Siehe Abb. G2) wieder in die Vorrichtung setzen. Setzen Sie das Oberteil wieder in die Position. Ziehen Sie die Schraube 3 wieder an, während Sie die Kimme mit der anderen Hand festhalten, um ein Herausrutschen in seitlicher Richtung zu vermeiden.

6.2 Zielfernrohr (Figur G, Seite 3, alternative Zielvorrichtung): Um das Zielfernrohr genau einzustellen, achten Sie auf die Abbildung H2. Um das Zielfernrohr einzustellen, müssen Sie zuerst die Kappen am Zielfernrohr entfernen. Der obere Knopf dient zur Höhenverstellung, der seitliche zur seitlichen Verstellung. (G3) Stellen Sie vorher sicher, dass die Montage fest auf der Schiene sitzt.

Seitliche Einstellung: Drehen Sie die seitliche Schraube (1) im Uhrzeigersinn, um den Trfferpunkt nach rechts zu verschieben (Siehe Abb. G3), oder drehen Sie entgegen des Uhrzeigersinns um den Trefferpunkt nach links zu verschieben.

Höheneinstellung: Drehen Sie die Schraube 2 (Siehe Abb. G3) im Uhrzeigersinn, um den Trfferpunkt abzusenken. Drehen Sie entgegen des Uhrzeigersinns um den Trefferpunkt nach oben zu verlagern.

Wenn das Luftgewehr ein Leuchtpunktzielgerät besitzt: Der Deckel mit dem Batteriefach muss zuerst gelöst werden. Drücken Sie den Deckel gegen die Batterie, um einen Kontakt herzustellen. Die Batterie sitzt an der linken Seite des Leuchtpunktzielgeräts. Das Kreuz leuchtet, wenn Sie den Schalter oben auf dem Red-Dot drehen. Mit jedem Klick leuchtet das Kreuz intensiver. Um die Beleuchtung wieder auszustellen, müssen Sie den Drehknopf wieder in die Null-Position bringen. Um die Batterie wieder fest zu installieren, müssen Sie den Deckel des oberen Knopfes wieder öffnen und die Batterie einsetzen.

7. LAGERUNG UND PFLEGE

7.1 Lagerung

WARNUNG: Luftgewehre sollten an einem sichern Ort aufbewahrt werden und sicher vor Kindern und Unbefugten sein. Bevor Sie das Gewehr wegschließen, sollten Sie kontrollieren, ob sich keine Munition mehr in der Waffe befindet und die Waffe gesichert ist. Diese Produkte sollten mit größtmöglichem Schutz gegen Umwelteinflüsse und Missbrauch geschützt werden.

7.2 Pflege (Abb. I, Seite 4)

Bewahren Sie ihr Luftgewehr immer an einem sicheren Ort auf, wie z.B einem Waffenschrank. Reinigen Sie die Waffe bevor Sie sie abstellen. Stellen Sie niemals die Waffe verdreht in den Waffenschrank. Zum Reinigen stellen Sie sicher, dass die Waffe gesichert ist und folgen Sie den Anweisungen aus Punkt I. Verwenden Sie nur GAMO Waffenöl und ein Flanneltuch. Bei Knicklauf-Luftgewehren sollten Sie ein Reinigungsstab in den Lauf stecken. Bei Unterhebelspannern müssen Sie den Reinigungsstab durch die Mündung in den Lauf stecken.

Gamo Outdoor, S.L. behält sich das Recht vor die Spezifikationen ohne Vorankündigung zu ändern.

1. CARABINA AD ARIA COMPRESSA (cfr. Fig. A, Pag 1)

- | | | | | |
|-------------------|--------------------|------------------------|------------------------------|---------------------------|
| 1. Vivo di volata | 4*. Tacca di mira | 7. Calcio | 10. Grilletto | 13*. Asta di caricamento |
| 2*. Mirino | 5. appoggiaguancia | 8. Impugnatura | 11. Sicura manuale | (*) A seconda del modello |
| 3. Canna | 6. Calciolo | 9*. Vite del grilletto | 12*. Slitta per cannocchiale | |

2. NORME DI SICUREZZA

Tutte le volte che si usa una carabina ad aria compressa assicurarsi che la sicura sia in posizione "ON" e che non vi siano pallini in canna.

1. USARE SEMPRE OCCHIALI DI PROTEZIONE.
2. USARE SEMPRE CUFFIE.
3. **ATTENZIONE:** I fucili ad aria compressa non sono giocattoli. Devono essere sempre usati sotto la supervisione di un adulto. La sicurezza è frutto di un continuo stato mentale. L'USO NON SUPERVISIONATO DI FUCILI AD ARIA COMPRESSA E' VIETATO AI MINORI DI 18 ANNI
4. Prima pensare e poi sparare.
5. Puntare l'arma sempre e solo in una direzione sicura. **NON PUNTARE MAI L'ARMA CONTRO PERSONE O ANIMALI, ANCHE SE NON E' CARICATA**
6. Tenere sempre il dito lontano dal grilletto mentre si carica o si maneggia l'arma..Tenere il dito lontano dal grilletto finché non si è pronti per sparare.
7. Essere sempre consapevoli di che cosa ci sia dietro il bersaglio. Essere sempre sicuri che il bersaglio non nasconda una persona o un oggetto che possa essere colpita o danneggiata dai colpi sparati..
8. Non sparare ad oggetti che possano provocare rimbalzi. Non sparare nell'acqua o sull'acqua.
9. Mai maneggiare questo prodotto sotto effetto di droghe o alcol.
10. Mai riutilizzare i pallini.
11. Le carabine ad aria compressa ed i pallini dovrebbero essere tenuti in posti diversi, se possibile sotto chiave.

12. Dopo l'uso e prima di una sessione di tiro accertarsi sempre che non vi siano pallini caricati nell'arma.
13. Caricare l'arma solo quando si è pronti per sparare. Non camminare, correre, saltare portando un'arma carica. Un arma carica non deve mai essere portata a bordo di un veicolo. Tenere sempre la sicura in posizione "ON", anche quando l'arma scarica.
14. Non manomettere o modificare alcuna parte dell'arma. In caso di malfunzionamento, consultare un armiere. Non tentare di riparare il fucile, perchè potrebbe essere pericoloso e potrebbero essere necessari utensili speciali
15. TENERE SEMPRE L'ARMA E/O LE MUNIZIONI FUORI DALLA PORTATE DEI BAMBINI
16. **ATTENZIONE:** Non portare o utilizzare una carabina ad aria compressa in alcuna situazione dove potrebbe essere scambiata per una vera arma da fuoco.

3. CARICAMENTO (Figure. B, C, D, E, Pagina 1-2, a seconda del modello di carabina ad aria compressa)

ATTENZIONE: Prima di caricare o sparare con le carabine ad aria compressa per la prima volta, passare uno scovolo nella canna per assicurarsi che sia libera da corpi estranei.

3.1 Canna pieghevole : Abbassare la canna appoggiando il calcio della carabina sulla vostra anca (vedi fig. B1), afferrare saldamente la fine della canna e tirarla in basso finché non si arma (vedi fig. B2). Da questa posizione, caricare l'arma inserendo il pallino , sempre con la punta o la parte piu' stretta del pallino verso il vivo di volata (vedi fig. B3), poi riportare la canna nella posizione di partenza, finché essa si blocchi.

3.2 Canna fissa con caricatore up&down: Abbassare la leva di caricamento,dopo averla sbloccata da sotto la canna (appoggiando il calcio sulla vostra anca, vedi fig. D1), e spingerla in giù finché non si arma (vedi fig. D2). Sulla parte superiore della canna comparirà un piccolo caricatore con un buco nel quale inserire il pallino (vedi fig. D3). Inserire sempre con la punta o la parte piu' stretta del pallino .verso il vivo di volata. Premere verso il basso il caricatore facendolo rientrare nella posizione iniziale (vedi fig. D4). Riposizionare, ora, la leva di caricamento nella posizione originaria, assicurandosi che sia fissata in modo sicuro dal blocco sotto il vivo di volata.

3.3 Canna fissa con caricatore rotante: Sbloccare la leva di caricamento sotto la canna per aprire l'otturatore (vedi fig. E1). Abbassare la leva di caricamento,dopo averla sbloccata da sotto la canna (appoggiando il calcio sulla vostra anca, vedi fig. D1), e spingerla in giù finché non si arma (vedi fig. E2).Ruotare il caricatore in senso anti-orario fino a fine corsa (vedi fig. E3). Inserire il pallino, sempre con la parte cava rivolta verso il retro, finché sia completamente inserito nel caricatore (vedi fig. E4). Assicurarsi che la parte finale del pallino sia ben inserita. Chiudere il caricatore ruotandolo in senso orario finché sia completamente chiuso (vedi fig. E5).

ATTENZIONE: Riportare sempre la leva di caricamento nella sua posizione originaria prima di sparare, altrimenti il carabina non può operare correttamente, con il conseguente rischio di danni o ferite.

ATTENZIONE: Prima di posizionare la sicura in posizione "OFF" e sparare, indossare occhiali di protezione. Usare sempre occhiali di protezione

ATTENZIONE: Ricordarsi che ora la carabina è carica ed è pronto per sparare.

ATTENZIONE: Tenere sempre il dito lontano dal grilletto e la sicura in posizione "ON" finché non si è pronti per sparare. Per sparare, mirare al bersaglio, togliere la sicura e premere con dolcezza il grilletto.

4. SCARICAMENTO

ATTENZIONE: Non toccare il viso o la bocca dopo aver maneggiato i pallini. Lavare sempre le mani dopo aver maneggiato i pallini.

ATTENZIONE: Mai tentare di rimuovere un'ostruzione nella canna sparando un altro pallino. Assicurarsi che la carabina sia scarica e che la sicura sia in posizione "ON" prima di rimuovere un'ostruzione.

4.1 Canna pieghevole: Piegare la canna verso il basso come nella procedura di caricamento. Ed inserire nell'apertura della canna una asta con scovolo di diametro appropriato. Spingere l'asta nella canna finché sia libera dal pallino.

4.2 Canna fissa con caricatore up&down: Con la leva di caricamento in posizione parallela alla canna, inserire un'astina di diametro appropriato nel vivo di volata e spingere fino alla rimozione del pallino, l'eventuale pallino bloccato verrà così spinto nel caricatore; abbassare la leva di caricamento, per far uscire il caricatore stesso.

4.3 Canna fissa con caricatore rotante: **Spingere verso il basso la leva di caricamento finché il meccanismo agganci e NON RIPORTARLA NELLA POSIZIONE INIZIALE PER IMPEDIRE LO SPARO ACCIDENTALE. Ruotare il caricatore in senso anti-orario fino a fine corsa.** Inserire un'asta con scovolo del diametro appropriato nel vivo di volata e spingerla fino a liberare la canna. Se un pallino fosse bloccato nella canna, ora dovrebbe trovarsi nel caricatore: rimuoverlo e chiudere la camera di carico. Riportare la leva di caricamento in posizione parallela alla canna. Sparare a vuoto con le solite precauzioni. **NB: RIPOSIZIONARE LA LEVA DI CARICAMENTO IN POSIZIONE PARALLELA ALLA CANNA SOLO DOPO AVER FINITO DI PULIRE LA CANNA.**

PRUDENZA: Quando avete finito, pulite la canna con lo spazzolino dell'asta per rimuovere tutte le particelle di piombo che potrebbero trovarsi sul fucile.

PRUDENZA: Scartare sempre munizioni difettose o deformate. Raccomandiamo di usare munizioni GAMO per tutti i nostri fucili.

5. OPERAZIONI RIGUARDANTI LA SICURA E LA REGOLAZIONE DEL GRILLETTO (Fig.F, Pag. 2)

ATTENZIONE: Non fare affidamento su qualsiasi sicura meccanica diversa da quelle in dotazione dell'arma. Puntare la carabina sempre in direzione sicura. Mantenere sempre la sicura in posizione "ON" mentre si maneggia, si trasporta si carica/scarica il fucile. Non premere il grilletto mentre si posiziona la sicura su "ON".

La carabina ha una sicura manuale. Il selettore della sicura è posizionato davanti al grilletto (vedi fig. F2). La sicura è in posizione "ON" quando la levetta è in posizione arretrata (vicino al grilletto). Per sbloccare il grilletto, spostare la levetta in posizione avanzata (lontano dal grilletto).

ATTENZIONE: Assicursi che la carabina non sia carica prima di regolare il grilletto.

Il grilletto della carabina ha una regolazione che si effettua operando sulla vite (vedi fig. F1).

La regolazione può essere eseguita nel seguente modo: per ridurre la corsa , avvitare in senso orario; per aumentarla , avvitare in senso anti-orario.

6. NOTE PER IL TIRO

6.1 Esempi di mira e regolazioni (Fig. G, H, Pag. 3 , secondo il modello): Per sparare correttamente, fare riferimento agli esempi di fig. H1.

Regolazione della deriva: se il punto di impatto del tiro è a sinistra del bersaglio, girare la ghiera (vedi fig. G1 o G2, a seconda del modello) in senso orario. Se il punto di impatto è a destra del bersaglio, ruotare la ghiera il senso anti-orario.

Regolazione dell'alzo: se il colpo è troppo alto, ruotare la ghiera 2 (vedi fig. G1 o G2, a seconda del modello) in senso orario. Se il colpo è troppo basso, ruotare la ghiera in senso anti-orario

Modificare la posizione della tacca di mira: in alcuni modelli di fucile, la tacca di mira ha 4 pezzi intercambiabili. Svitare la vite 3 (vedi fig. G2) finché la tacca di mira ruota fuori dalla sua sede. Inserire il pezzo scelto. Stringere la vite 3, tenendo ferma la tacca di mira con l'altra mano, finché si ripositiona nella sua sede.

6.2 Cannocchiale (Fig. G, Pag. 3, solo per alcuni modelli): Per sparare correttamente fare riferimento agli esempi di fig.H2.. Per tarare l'ottica, rimuovere i coperchietti delle torrette di regolazione della deriva e dell'alzo (vedi fig. 3). Assicurarsi che le viti di attacco siano serrate..

Regolazione della deriva: Ruotare la ghiera 1 della deriva (vedi fig. G3) in senso orario per spostare il punto di impatto a destra o ruotarla in senso anti-orario per spostare il punto di impatto a sinistra..

Regolazione dell'alzo: Ruotare la ghiera 2 (vedi fig. G3) in senso orario per abbassare il punto di impatto o ruotarla in senso anti-orario per alzare il punto di impatto.

Se la carabina è dotata di un cannocchiale con reticolo illuminato: Rimuovere la protezione della batteria prima dell'uso. Tirare la linguetta di plastica per permettere il contatto della batteria. La funzione di illuminazione è attivata ruotando la ghiera del reostato. Ad ogni "click" l'intensità luminosa aumenta. Per spegnere il reticolo ruotare la ghiera fino alla posizione zero. Per inserire la batteria, rimuovere il tappo sul reostato.

7. CONSERVAZIONE E CURA

7.1 Conservazione

ATTENZIONE: le carabine ad aria compressa devono essere custodite con ogni precauzione e devono essere tenute fuori dalla portata di bambini e persone non autorizzate. Prima di riportarle, accertarsi che l'arma sia scarica e con la sicura in posizione "ON". Questi prodotti sono stati creati per sembrare ed essere utilizzati come armi ad aria compressa. Devono essere custoditi con cura e protetti da furti e conseguenti usi illeciti.

7.2 Cura (Fig. I, Pag. 4)

Custodire la carabina in un posto sicuro. Pulirla sempre prima di riportarla; mai riportare la carabina sporca. Per pulire la carabina assicurarsi che la sicura sia in posizione "ON" e che sia scarica eseguire i passi in fig I. Usare sempre l'olio GAMO (vedi fig. I1), un'asta con scovolo (vedi fig.I2) e una pezzuola (vedi fig.I3)

Carabine a canna pieghevole: inserire l'astina con scovolo adatto al calibro dalla parte posteriore della canna e farla scorrere dentro essa (vedi fig. I7-1)

Carabine a canna fissa: inserire l'astina con scovolo adatto al calibro nel vivo di volata e farla scorrere dentro essa (vedi fig. I7-2).

Gamo Outdoor, S.L. si riserva il diritto di modificare tali caratteristiche senza preavviso.

1. DESCRIPTION DE LA CARABINE A AIR COMPRIME (voir Dessin A Page 1)

1. Bouche	4*. Hausse	7. Crosse	10. Détente	13*. Levier d'armement
2*. Guidon	5. Joue	8. Quadrillage	11. Sûreté	(*) Selon modèle
3. Canon	6. Plaque de couche	9. Vis de réglage détente	12*. Rail de lunette	

2. REGLES DE SECURITE

Chaque fois que vous manipulez une carabine à air comprimé, assurez-vous que la sûreté est mise et qu'il n'y a pas de munition ni dans le chargeur ni dans la bouche du canon.

1. OBLIGATION DE PORTER UNE PROTECTION OCCULAIRE
2. OBLIGATION DE PORTER UNE PROTECTION AUDITIVE
3. **ATTENTION:** Les carabines à air comprimé ne sont pas des jouets. Elles doivent toujours être utilisées sous le contrôle d'un adulte. La sécurité doit être présente à l'esprit en permanence. L'UTILISATION SANS SURVEILLANCE DE CARABINES A AIR COMPRIME N'EST PAS RECOMMANDEE AUX JEUNES DE MOINS DE 16 ANS.
4. Concentrez vous et ensuite tirez.
5. Dirigez toujours votre arme dans une direction sûre. NE POINTEZ JAMAIS VOTRE ARME SUR UNE PERSONNE OU UN ANIMAL, MEME SI ELLE N'EST PAS CHARGEE.
6. **Tenez toujours vos doigts éloignés de la détente en chargeant ou en manipulant la carabine à air comprimé.** Tenez votre doigt éloigné de la queue de détente jusqu'à ce que vous soyez prêt à tirer.
7. Assurez-vous toujours de ce qui est derrière votre cible. Soyez sûr que votre cible ne cache pas une personne ou un objet qui pourrait être atteint par les plombs.
8. Ne tirez pas sûr une cible qui permette des ricochets ou des déviations de plombs. Ne tirez pas dans l'eau ou en direction de l'eau.
9. Ne consommez jamais de drogue, d'alcool ou de médicaments lorsque vous utilisez ce produit.
10. Ne réutilisez jamais de plombs usés.
11. La carabine à air comprimé et les plombs doivent être rangées séparément, si possible sous clef.

12. Après utilisation et avant une séance de tir, assurez-vous toujours qu'il n'y a pas de projectile dans la chambre.
13. Ne chargez la carabine à air comprimé qu'au moment de tirer. Ne marchez pas, ne sautez pas ou ne courez pas lorsque vous transportez une carabine à air comprimé chargée. Une carabine à air comprimé chargée ne doit jamais être transportée dans un véhicule. Maintenez toujours la sûreté mise, même si la carabine à air comprimé n'est pas chargée.
14. Ne touchez à aucune partie de votre carabine à air comprimé ni ne la modifiez. Si un dysfonctionnement survenait, consultez un armurier professionnel. N'essayez pas de réparer votre carabine à air comprimé car cela peut être dangereux et nécessite un outillage spécial.
15. MAINTENEZ TOUJOURS LA CARABINE A AIR COMPRIME ET/OU LES PLOMBS/CARTOUCHES A AIR COMPRIME HORS DE LA PORTEE DES ENFANTS
16. **ATTENTION:** Ne transportez pas ou n'utilisez pas une carabine à air comprimé dans toutes les situations où elle pourrait être considérée comme une véritable arme à feu.

3. CHARGEMENT CONFORME AU MODELE DE CARABINE A AIR COMPRIME. (dessin B,C,D,E Page1-2)

ATTENTION: Avant le chargement ou le tir pour la première fois avec la carabine à air comprimé, passez une baguette de nettoyage à l'intérieur du canon pour être sûr que rien ne l'obstrue.

3.1 Carabines à air à canon basculant: Ouvrez le canon en plaçant la crosse de la carabine sur votre hanche et saisissez la bouche du canon (voir B1) fermement en l'abaissant vers vous jusqu'à ce qu'elle s'enclenche (voir B2). Avec la carabine à air dans cette position, chargez la en plaçant un plomb avec le bas de la jupe vers vous dans l'ouverture du canon (voir B3) , ensuite remettez le canon dans sa position d'origine jusqu'à ce qu'il s'emboîte correctement.(voir dessins C1, C2 et C3).

3.2 Carabines à air à canon fixe sans rotation de la chambre d'armement: Ouvrez le canon en posant la plaque de couche sur votre hanche, déverrouillant le levier situé sous le canon (voir D1) et tirant dessus vers le bas jusqu'à ce qu'il se bloque (voir dessin D2). Au sommet de la chambre apparaît une petite barre avec un orifice dans lequel on insère le plomb. Insérer toujours le plomb avec la jupe vers l'arrière (voir dessin D3). Remettez le dispositif dans sa position initiale, en le poussant vers le bas. Maintenant mettez le levier d'armement dans sa position initiale (voir dessin D4), en vous assurant qu'il est maintenu en place en toute sécurité grâce à la languette de fermeture située sous la bouche du canon.

3.3 Carabines à air à canon fixe avec chambre d'armement rotative: Libérez le levier d'armement situé sous le canon pour ouvrir la fenêtre de chargement (voir dessin E1). Tirez le vers l'avant et vers l'arrière jusqu'à ce qu'il soit correctement armé (voir dessin E2). Remettez le levier d'armement dans sa position d'origine. Tournez la chambre d'armement dans le sens contraire des aiguilles d'une montre (voir dessin E3). Insérez complètement le plomb dans la chambre, la jupe vers l'arrière (voir dessin E4). **Fermez la chambre d'armement en la tournant dans le sens des aiguilles d'une montre jusqu'à ce qu'elle soit complètement bloquée (voir dessin E5).**

ATTENTION: Ramenez toujours le levier d'armement ou le canon dans sa position initiale avant de tirer, sinon la carabine ne fonctionnera pas correctement et pourra causer des dommages ou des blessures.

ATTENTION: Avant d'ôter la sûreté (OFF) et de tirer, utilisez une protection oculaire. Utilisez toujours une protection oculaire spécifique réservée à l'utilisation des fusils ou des armes à feu, et portez-la sur vos lunettes de vue.

ATTENTION: Souvenez-vous que maintenant la carabine à air comprimé est armée et le plomb en position de tir.

ATTENTION: Tenez votre doigt éloigné de la détente et de la sûreté qui est encore enclenchée (ON), jusqu'à ce que vous soyez prêt à tirer. Pour faire feu, visez votre cible, libérez la sûreté, et pressez doucement la détente.

4. DECHARGEMENT CONFORME AU MODELE DE CARABINE A AIR COMPRIME.

ATTENTION: **Ne touchez pas votre visage ou vos mains après avoir manipulé des plombs.** Lavez-vous toujours les mains après avoir touché des plombs.

ATTENTION: **N'essayez pas de vous débarrasser d'une munition coincée en tirant un plomb supplémentaire avec la carabine à air comprimé.** Assurez-vous que la carabine n'est pas chargée et que la sûreté est enclenchée (ON) avant de déboucher le canon obstrué.

4.1 Carabines à air à canon basculant: Cassez le canon vers le bas comme pour charger, et insérez une baguette de nettoyage appropriée au calibre de votre carabine par la bouche du canon. Poussez la baguette à travers le canon jusqu'à ce que le plomb soit libéré.

4.2 Carabines à air à canon fixe sans rotation de la chambre d'armement: Avec le levier d'armement en position fermée parallèle au canon, insérer un écouvillon d'un diamètre approprié au calibre de votre carabine à air comprimé dans la bouche du canon et poussez jusqu'à ce

que celui-ci soit vide de munition. Si une balle est coincée, elle sera dans la chambre de chargement. Baissez le levier de chargement et le plomb apparaîtra dans l'orifice du chargeur de plomb.

4.3 Carabines à air à canon fixe avec chambre d'armement rotative: Abaissez le levier jusqu'au déclic et remettez-le dans sa position initiale. Ouvrez la chambre de chargement en la tournant dans le sens contraire des aiguilles d'une montre, aussi loin que c'est possible jusqu'à sa position d'origine. Insérez une baguette de nettoyage adaptée au calibre de votre carabine à air comprimé à travers la bouche du canon et poussez jusqu'à ce que le canon soit libre de toute munition. Si un plomb s'est coincé dans le canon, il se trouve vraisemblablement dans la chambre tournante de chargement.

AVERTISSEMENT: Quand vous avez fini, nettoyez le canon avec la brosse accessoire de la baguette de nettoyage pour enlever toutes les particules de plomb qui ont pu adhérer aux rayures

AVERTISSEMENT: Vous devez toujours vous débarrasser d'une munition défectueuse ou déformée.

Nous vous recommandons d'utiliser les munitions GAMO dans toutes nos carabines à air comprimé.

5. OPERATION DE SECURITE ET REGLAGE DE LA DETENTE (voir dessin F Page 2).

ATTENTION: Rien ne remplace la vérification de la bouche du canon. Ne vous fiez à aucun élément mécanique de la sécurité.

Pointez toujours le fusil dans une direction sûre.

Enclenchez toujours la sûreté (ON) lorsque vous utilisez, transportez ou déchargez la carabine à air comprimé.

Ne pressez pas la détente tandis que vous mettez la sûreté (ON).

La carabine à air comprimé a une sécurité manuelle. **Le verrou de sûreté est devant la détente (voir dessin F2).**

La sûreté est enclenchée (ON) quand le levier est dans la position arrière (près de la détente).

Pour débloquer la détente, mettre le levier en position avant (loin de la détente).

Il convient d'ajouter de temps en temps un peu d'huile spéciale GAMO sur la languette de fermeture dans le fût du canon et sur le groupe de détente. Il convient également de nettoyer avec de l'huile les parties métalliques extérieures pour éviter l'oxydation.

Assurez-vous que la carabine à air comprimé n'est pas chargée avant de régler la détente.

La carabine à air comprimé a une vis de réglage de première course .

L'adaptation est effectuée comme suit:

- pour la réduction de la course, tournez la vis de rotation (voir dessin F1) dans le sens des aiguilles d'une montre ;
- pour l'augmentation de la course, tournez la vis de rotation dans le sens contraire des aiguilles d'une montre.

6. ELEMENTS DE TIR.

Votre carabine à air comprimé GAMO est munie d'une hausse réglable en dérive (droite-gauche) et en élévation (haut-bas). Ses mires sont ouvertes. La hausse est une rainure et le guidon une saillie.

6.1 le viseur: 'Dessin G, H Page 3 selon le modèle): Pour tirer correctement, voir exemples du dessin H1

– Correction horizontale:

Si le tir est dévié à gauche de la cible, tournez la vis 1 (voir dessin G1 ou G2 selon le modèle) dans le sens des aiguilles d'une montre.

Si le tir est dévié à droite de la cible, tournez la même vis dans le sens inverse des aiguilles d'une montre.

– Correction verticale:

si l'impact est trop haut, tournez la vis 2 (voir dessin G1 ou G2 selon le modèle) dans le sens des aiguilles d'une montre.

si l'impact est trop bas, tournez la même vis dans le sens inverse des aiguilles d'une montre.

– Changement de position du viseur:

Sur quelques modèles de carabines à air comprimé, l'ocilleton dispose d'une pièce avec 4 positions interchangeables.

Vous devez défaire la vis 3 (voir dessin G2) jusqu'à ce que l'ocilleton sorte de son logement.

Insérez la forme choisie sur le haut. Serrez la vis 3 tandis que vous tenez le viseur de l'autre main jusqu'à ce qu'il s'insère de nouveau dans le porte-ocilleton.

6.2 La lunette, (Dessin G Page 3 sur certains modèles seulement): Pour tirer correctement, voir exemples du dessin H2) Pour viser avec votre carabine à air, retirez le cache couvrant les boutons d'ajustement horizontal et vertical (voir dessin G3). Assurez – vous que les vis de montage sont serrées.

– Ajustement de côté:

Tournez la vis d'ajustement horizontal (voir dessin G3) dans le sens des aiguilles d'une montre pour bouger le point d'impact vers la droite ou tournez-la dans le sens inverse des aiguilles d'une montre pour bouger le point d'impact vers la gauche.

– Ajustement en hauteur:

Tournez la vis d'ajustement vertical (voir dessin G3) dans le sens des aiguilles d'une montre pour baisser le point d'impact ou tournez-la dans le sens inverse des aiguilles d'une montre pour élever le point d'impact

Si la carabine à air comprimé est livrée avec une lunette à réticule lumineux. Vous devez retirer le cache couvre batterie de protection avant l'emploi. Retirez la languette plastique pour mettre la batterie en contact.

Le commutateur de batterie se trouve sur le côté gauche du socle de lunette.

Le trait lumineux est activé en tournant le bouton de mise en marche.

Chaque cran augmente l'intensité.

Pour arrêter le réticule lumineux, mettez-le sur la position zéro.
Pour installer la batterie, retirez le bouchon du rhéostat.

7. STOCKAGE ET NETTOYAGE:

7.1 Stockage:

ATTENTION: Les carabines à air comprimé doivent être soigneusement stockées pour empêcher leur accès aux enfants et personnes non autorisées. Stockez toujours votre carabine à air comprimé dans un endroit sûr comme vous le feriez pour un revolver. Avant le stockage, assurez-vous que la carabine à air comprimé n'est pas chargée et que la sûreté est enclenchée. (ON). Ces produits sont conçus pour ressembler, être utilisés et fonctionner comme des carabines à air comprimé. Ils doivent être stockés de manière à être protégés contre le vol et une éventuelle mauvaise utilisation.

AVERTISSEMENT: Vous ne devez jamais stocker votre carabine à air comprimé GAMO sans qu'elle soit nettoyée au préalable et qu'elle ait reçu une fine couche d'huile. Stockez toujours votre carabine à air comprimé dans un endroit propre et sec.. Il est recommandé de la loger dans un étui GAMO constitué de matériaux anti-corrosion appropriés. Votre armurier local est susceptible de vous fournir tous les produits nécessaires.

7.2 Nettoyage: (voir dessin I page 4)

Nettoyez toujours votre carabine à air comprimé avant de la stocker, et rangez-la en parfait état de propreté. Pour la nettoyer, assurez-vous que la sûreté est enclenchée (ON) et suivez les étapes du dessin I. Utilisez toujours l'huile GAMO (voir dessin I1), un écouvillon (voir dessin I2) et un chiffon de flanelle (voir dessin I3). Il convient d'ajouter de temps en temps un peu d'huile spéciale GAMO sur la languette de fermeture dans le fût du canon et sur le groupe de détente (voir dessin I7-1). Il convient également de nettoyer avec de l'huile les parties métalliques extérieures pour éviter l'oxydation (voir dessin I7-2).

N'APPLIQUEZ JAMAIS D'HUILE DANS LE CANON OU A L'INTERIEUR DE LA CHAMBRE. LA COMBUSTION PRODUITE POURRAIT CAUSER DES DOMMAGES IRREPARABLES A VOTRE CARABINE ET MEME A D'AUTRES PERSONNES.

– Carabine à air comprimé à canon basculant:

Insérer une bague de nettoyage adapté au calibre de votre carabine par la partie arrière du canon.

– Carabine à air comprimé à canon fixe:

Insérer une bague de nettoyage adapté au calibre de votre carabine par la bouche du canon.

Gamo Outdoor, S.L. se réserve le droit de modifier les spécifications sans préavis

1. DESCRIÇÃO DA CARABINA (ver Fig. A, Pág. 1)

1. Boca do cano	4*. Alça	7. Coronha	10. Gatilho	13*. Alavanca de carga
2*. Ponto de mira	5. Almofada	8. Empunhadura	11. Segurança	(*) Segundo o modelo
3. Cano	6. Chapa de Couce	9. Regulação do gatilho	12*. Rail de lunette	

2. NORMAS DE SEGURANÇA

Sempre que utilize uma carabina de Ar Comprimido, assegure-se que está em segurança e não está carregada.

1. UTILIZE SEMPRE PROTECÇÃO OCULAR.
2. UTILIEZE SEMPRE PROTECÇÃO AUDITIVA.
3. **ADVERTENCIA:** As carabinas de ar comprimido não são brinquedos:. Devem ser utilizadas sob a supervisão de uma pessoa adulta. A segurança é um processo simples mas contínuo. **NÃO SE RECOMENDA O USO DE CARABINAS DE AR COMPRIMIDO POR MENORES DE 16 ANOS.**
4. Pense primeiro, depois dispare.
5. Aponte sempre a carabina de ar comprimido a um ponto seguro. **NUNCA APONTE A PESSOAS OU ANIMAIS, MESMO SE A CARABINA DE AR COMPRIMIDO ESTIVER DESCARREGADA.**
6. Quando estiver a carregar a carabina nunca se deve ter o dedo colocado no gatilho.
7. Assegure-se sempre que por detrás do alvo nunca se encontram pessoas ou outro tipo de objectos.
8. Não dispare contra alvos que podem provocar o desvio do chumbo.. Não dispare contra a água.
9. Nunca utilize este artigo sob influência de álcool, drogas ou medicamentos.
10. Nunca utilize chumbos usados.
11. As carabinas de ar comprimido devem ser guardadas num local diferente e bem separado daquele onde forem guardados os chumbos. Se possível esses locais deverão ser fechados com chave.

12. Após uma sessão de tiro, antes de guardar a carabina de ar comprimido, verifique se não ficou nenhum chumbo no cano ou no carregador.
13. Não carregue a carabina até ao momento de fazer tiro. Não caminhe ,não ou salte com carabina carregada. Nunca tenha a carabina de ar comprimido dentro de um veículo. A carabina deve estar sempre em segurança mesmo que esteja descarregada.
14. Não manipule nem modifique as peças de ar comprimido. Se observar um mau funcionamento, leve-a a um reparador profissional. Não tente reparar a avaria, pois são necessários utensílios especiais e isso poderia ser perigoso.
15. MANTENHA SEMPRE AS CARABINAS DE AR COMPRIMIDO E/OU OS CHUMBOS FORA DO ALCANCE DAS CRIANÇAS.
16. **ADVERTENCIA:** NUNCA UTILIZE OU TRANSPORTE A CARABINA EM SITUAÇÕES QUE SE POSSAM CONFUNDIR COM UMA ARMA DE FOGO.

3. CARREGAMENTO DE CHUMBO E DISPARO (Figs. B, C, D, E, Pág. 1-2, dependendo do modelo de carabina)

ADVERTENCIA: Antes de carregar ou disparar, passe uma vareta no cano para se certificar que não está obstruído por nenhuma impureza.

3.1 Carabinas de Cano Abatível e Carabinas de Cartucho e Chumbo : Abra a carabina até ao final (ver fig. B1-B2). Com a carabina nesta posição, introduza o chumbo, sempre na posição correcta(ver fig. B3), volte a fechar a carabina, se a sua carabina disparar cartuchos de ar comprimido observe a fig. C1, fig. C2 y fig. C3.

3.2 Carabinas de cano Fixo sem Carregador Rotativo: Solte a alavanca de carga que se encontra por baixo do cano (D1), até ao final (D2). Na parte superior da câmara eleva-se o carregador(peça plástico) no qual se coloca o chumbo (D3). Coloque o chumbo na posição correcta e pressione esta peça para baixo (D4) , de seguida desloque a alavanca de carga para a sua posição inicial certificando-se que se encontra fixa.

3.3 Carabinas de cano Fixo com Carregador Rotativo: Solte a alavanca de carga que se encontra por baixo do cano (E1) até ao final (E2); volte novamente a deslocar a alavanca de carga para a sua posição original. De seguida deve girar o carregador até á ranhura (E3). Colocando o chumbo na ranhura (E4), devendo verificar se este se encontra colocado correctamente até á posição inicial (E5) estando a carabina pronta a disparar.

ADVERTÊNCIA: Coloque sempre a alavanca de carga na sua posição original antes de disparar; de outra forma a carabina não funciona correctamente, podendo produzir algum dano.

ADVERTÊNCIA: Antes de efectuar algum disparo, use sempre óculos de protecção. Se usar lentes graduadas não esquecer de usar também os de protecção.

ADVERTÊNCIA: Recorde-se que a carabina está carregada e pronta a disparar.

ADVERTÊNCIA: Mantenha o dedo fora do gatilho enquanto não estiver pronto a disparar.

4. EXTRAIR MUNIÇÃO

ADVERTÊNCIA: Nunca se deve tocar na cara ou na boca sempre que tenhamos mexido no chumbo .Deve-se lavar as mãos para limpar as partículas de chumbo.

ADVERTÊNCIA: Nunca tente retirar um chumbo que se encontre a obstruir o cano; disparando outro chumbo.

4.1 Carabinas de cano abatível e carabinas de cartuchos e chumbos: Deve-se abrir a carabina e introduzir uma vareta pela boca do cano até estriar o chumbo.

4.2 Carabinas de cano fixo sem carregador rotativo: Com a alavanca de carga na sua posição inicial, introduza uma vareta adequada para o calibre da sua carabina, empurrando –a até o cano ficar limpo. Se tiver algum chumbo este poderá estar no carregador, desloque a alavanca de carga para o carregador subir e com a mesma vareta limpe o orifício onde se coloca a chumbo.

4.3 Carabinas de cano fixo com carregador rotativo: Solte a alavanca de carga até ao fim e volte novamente a coloca-la na posição inicial, de seguida gire o carregador até à ranhura e seguidamente introduza uma vareta adequada ao calibre no cano empurrando-a até este ficar limpo. Se estiver algum chumbo este poderá estar no carregador.

ATENÇÃO: Com a mesma vareta, limpe o orifício onde se aloja o chumbo .Posteriormente limpe o cano com a escova da vareta para limpar as partículas de chumbo.

NOTA: Nunca utilize chumbos defeituosos ou deformados .Recomendamos sempre que utilize chumbos GAMO na sua carabina de ar comprimido GAMO.

5. MODO DE USAR A SEGURANÇA E A REGULAÇÃO DO GATILHO (Fig. F, Pág. 2)

ADVERTÊNCIA: A melhor maneira de prevenir os acidentes é controlar aonde se aponta. Nunca confie nos dispositivos mecânicos de segurança. Mantenha sempre a carabina de ar comprimido apontada em direcção segura.

A segurança da carabina está localizada á frente do gatilho (fig F2). Este encontra-se bloqueado quando o botão de segurança está para trás. Para desbloquear o gatilho basta accionar o botão para a frente.

ADVERTÊNCIA: Assegure-se que a carabina não está carregada antes de regular o gatilho.

No gatilho da carabina existe um parafuso que regula a sensibilidade (ver Fig. F1). Se alargar o parafuso o gatilho fica mais pesado: se apertarmos o parafuso o gatilho fica mais leve.

6. ELEMENTOS DE PONTARIA

6.1 Regulação da Alça (Figs. G, H, Pág. 3, só em alguns modelos de carabinas): Para apontar correctamente, observe os exemplos da Fig. H1.

Correcção Horizontal: Se o tiro sair desviado para a esquerda, rode o botão 1 (figs. G1 o G2, dependendo do modelo) no sentido dos ponteiros do relógio. Se o tiro sair desviado para a direita gire o mesmo botão no sentido contrário.

Correcção Vertical : Quando o tiro sair alto, girar o botão 2 (fig. G1 ou G2) no sentido dos ponteiros do relógio. Se o tiro sair baixo girar o mesmo botão em sentido contrário.

Mudança da Posição do Cursor: Em alguns modelos de carabinas, a alça de mira dispõe de uma regulação em 4 posições. Para ajustar o cursor deve de alargar o parafuso 3 (ver fig G2).

6.2 Visor (Figs. G, H, Pág. 3, só em alguns modelos de carabinas): A imagem da mira deve ser como nos exemplos(fig H2). Para regular o visor deverá retirar as tampas que cobrem os ajustes horizontais e verticais (fig G 3). É importante que se certifique que os parafusos das montagens estão bem apertados.

Regulação na Horizontal: Gire o regulador de ajuste horizontal 1 (fig G 3) no sentido dos ponteiros do relógio para deslocar o reticulo (cruzeta) para a directa e em sentido contrário para deslocar para a esquerda.

Regulação na Vertical: Gire o regulador de ajuste vertical 2 (fig G 3) no sentido dos ponteiros do relógio para baixar o reticulo (cruzeta) e em sentido contrário para subir.

Se a sua carabina dispõe de visor com retículo iluminado deverá colocar a pilha; o botão de intensidade de luz está situado do lado esquerdo. para aumentar a intensidade da luz deverá de girar este botão .Quanto maior for a numeração mais luz têm; colocando este botão na posição 0 o visor está desligado.

7. COMO GUARDAR A CARABINA DE AR COMPRIMIDO

7.1 Armazenamento

ADVERTÊNCIA: As carabinas de ar comprimido devem ser guardadas de modo a ficarem protegidas contra o uso não controlado das crianças. Antes de guardar a sua carabina assegure-se que está descarregada e com o sistema de segurança activado.

7.2 Cuidado (Fig. I, Pág. 4)

Recomendamos que guarde a sua carabina Numa funda GAMO. Nunca guarde a sua carabina sem que antes a limpe e a lubrifique; colocando-a sempre em segurança. Utilize o óleo GAMO (fig I 1) e uma vareta (fig I2) e um a flanela (fig I3).

1. ΠΕΡΙΓΡΑΦΗ ΑΕΡΟΒΟΛΟΥ (βλ.εικόνα Α, σελ. 1)

- | | | | | |
|-----------------------|-----------------------|-------------------|--------------------------|------------------------|
| 1. Στόμιο | 4*. Οπίσθιο στόχαστρο | 7. Κονιάκι | 10. Σκανδάλη | 13*. Μοχλός όπλισης |
| 2*. Μπροστά στόχαστρο | 5. Μάγουλο | 8. Λαβή | 11. Χειροκίνητη ασφάλεια | (*) Ανάλογα το μοντέλο |
| 3. Κάννη | 6. Πέλημα | 9. Βίδα Σκανδάλης | 12*. Ράγα διάπυρας | |

2. ΟΔΗΓΙΕΣ ΑΣΦΑΛΕΙΑΣ

Κάθε φορά που χρησιμοποιείτε ένα αεροβόλο, να είστε σίγουρος ότι ο μοχλός της ασφάλειας είναι στην θέση «ON» και ότι δεν έχει βολίδα (σφαιράκια) στην θαλάμη της κάνης

1. ΠΑΝΤΑ ΝΑ ΧΡΗΣΙΜΟΠΟΙΕΙΤΕ ΠΡΟΣΤΑΤΕΥΤΙΚΑ ΓΥΑΛΙΑ.
2. ΠΑΝΤΑ ΝΑ ΧΡΗΣΙΜΟΠΟΙΕΙΤΕ ΩΤΟΑΣΠΙΔΕΣ.
3. **ΠΡΟΕΙΔΟΠΟΙΗΣΗ:** Τα αεροβόλα δεν είναι παιχνίδια. Πρέπει να χρησιμοποιούνται υπό την επίβλεψη ενήλικα. Η ασφάλεια είναι το πρωτεύον. ΑΥΤΟ ΤΟ ΠΡΟΪΟΝ ΔΕΝ ΣΥΝΙΣΤΑΤΑΙ ΣΕ ΑΤΟΜΑ ΚΑΤΩ ΤΩΝ 18 ΕΤΩΝ ΧΩΡΙΣ ΕΠΙΒΛΕΨΗ
4. Σκεφθείτε πρώτα και στην συνέχεια πυροβολείτε.
5. Πάντα να στοχεύετε σε ασφαλή κατεύθυνση. **ΠΟΤΕ ΜΗΝ ΣΤΟΧΕΥΕΤΕ ΜΕ ΤΟ ΑΕΡΟΒΟΛΟ ΣΑΣ ΣΕ ΑΝΘΡΩΠΟΥΣ Ή ΖΩΑ, ΑΚΟΜΑ ΚΑΙ ΑΝ ΕΙΝΑΙ ΑΔΕΙΟ.**
6. Πάντα έχετε τα δάκτυλά σας μακριά από την σκανδάλη κατά την διάρκεια της όπλισης και του χειρισμού. Έχετε τα δάκτυλά σας μακριά από την σκανδάλη μέχρι την στιγμή που πρόκειται να ρίξετε
7. Πάντα να είστε σίγουρος για το τι υπάρχει πίσω από τον στόχο σας. Να είστε σίγουρος ότι ο στόχος σας δεν κρύβει πίσω του άνθρωπο ή αντικείμενο το οποίο μπορεί να βλάψουν οι βολίδες (σφαιράκια).
8. Να μην πυροβολείτε σε στόχα που επιτρέπει τον θρυμματισμό ή την εξοστράκιση της βολίδας. Να μην πυροβολείτε μέσα ή προς το νερό.
9. Μην καταναλώνετε φάρμακα ή αλκοόλ κατά την διάρκεια χρήσης του αεροβόλου.
10. Να μην χρησιμοποιείτε βολίδες που είναι ήδη χρησιμοποιημένες.
11. Το αεροβόλο και οι βολίδες (σφαιράκια) να αποθηκεύονται σε διαφορετικό σημείο και αν είναι δυνατόν κλειδωμένα.

12. Μετά την χρησιμοποίηση και πριν την αποθήκευση του αεροβόλου, να είστε απολύτως σίγουροι ότι δεν υπάρχουν βολίδες (σφαιράκια) στην θαλάμη της κάνης.
13. Να μην γεμίζετε την θαλάμη μέχρι την στιγμή που είστε έτοιμος να πυροβολήσετε. Μην περπατάτε, τρέχετε ή πηδάτε όταν μεταφέρετε ένα γεμισμένο αεροβόλο. Μην μεταφέρετε ένα γεμισμένο αεροβόλο μέσα σε κάποιο όχημα. Πάντα να έχετε την ασφάλεια στην θέση «ON» ακόμα και αν το αεροβόλο είναι άδειο.
14. Μην σκαλίζετε ή τροποποιήσετε οποιοδήποτε εξάρτημα του αεροβόλου σας. Εάν εμφανιστεί κάποια δυσλειτουργία, να απευθυνθείτε σε ειδικό. Μην προσπαθήσετε να το επισκευάσετε, γιατί μπορεί να είναι επικίνδυνα, και χρειάζονται ειδικά εργαλεία.
15. ΠΑΝΤΑ ΝΑ ΚΡΑΤΑΤΕ ΤΟ ΑΕΡΟΒΟΛΟ ΚΑΙ ΤΙΣ ΒΟΛΙΔΕΣ (ΣΦΑΙΡΑΚΙΑ) ΜΑΚΡΙΑ ΑΠΟ ΠΑΙΔΙΑ.
16. **ΠΡΟΕΙΔΟΠΟΙΗΣΗ:** Μην μεταφέρετε και μην χρησιμοποιείτε το αεροβόλο σε περίπτωση που μπορεί εκλάθους να εκληφθεί ως πυροβόλο όπλο .

3. ΟΠΛΙΣΗ (Εικ. Β, C, D, E, σελ.1-2, ανάλογα το μοντέλο του αεροβόλου)

ΠΡΟΕΙΔΟΠΟΙΗΣΗ: Προτού γεμίσετε ή εκπυροσκορήσετε το αεροβόλο σας για πρώτη φορά, περάστε μια βέργα καθαρισμού μέσα στην κάνη, για να είστε σίγουρος ότι δεν έχει φράξει από κάποιο αντικείμενο

3.1 Αεροβόλα σπαστής κάνης: Ακουμπήστε το κοντάκι στον γοφό σας και με το χέρι σας (εικ.Β1) πιέστε την κάνη προς τα κάτω και πίσω μέχρι να αγκιστρώσει τελείως στην πίσω θέση (εικ.Β2). Κατόπιν βάλτε στην θαλάμη ένα βλήμα με την «φούστα» προς τα πίσω (εικ.Β3), και γυρίστε την κάνη στην αρχική της θέση μέχρι να «κουμπώσει». Εάν το αεροβόλο σας χρησιμοποιεί αμπούλες συμπιεσμένου αερίου δείτε εικ.С1, εικ.С2 και εικ.С3.

3.2 Αεροβόλα τουφέκια σταθερής κάνης χωρίς περιστρεφόμενη θαλάμη τροφοδοσίας: Ελευθερώστε τον μοχλό όπλισης κάτω από την κάνη (εικ. D1), και τραβήξτε τον κάτω και πίσω μέχρι να αγκιστρώσει (εικ. D2). Στο πάνω μέρος του όπλου θα εμφανιστεί υποδοχέας με μία μικρή τρύπα όπου θα πρέπει να βάλετε το βλήμα (εικ. D3). Βάλτε ένα βλήμα εκεί με την «φούστα» προς τα πίσω. Πιέστε τον υποδοχέα να γυρίσει στην αρχική του θέση (εικ. D4). Κατόπιν γυρίστε τον μοχλό όπλισης στην αρχική του θέση μέχρι να κουμπώσει σωστά.

3.3 Αεροβόλα τουφέκια σταθερής κάνης με περιστρεφόμενη θαλάμη τροφοδοσίας: Ελευθερώστε τον μοχλό όπλισης που βρίσκεται κάτω από την κάνη (βλ. εικ. E1). Πιέστε το προς τα κάτω και προς τα εσάς μέχρι να αγκιστρώσει τελείως (βλ. εικ. E2). Γυρίστε τον μοχλό όπλισης στην αρχική του θέση. Γυρίστε την περιστρεφόμενη θαλάμη αντίθετα από τους δείκτες ρολογιού μέχρι να τερματίσει (βλ. εικ. E3). Βάλτε το

σφαιρίδιο με την «φούστα» πάντα προς τα πίσω μέχρις ότου μπει τελείως μέσα στην θαλάμη (βλ.εκ. Ε4). Βεβαιωθείτε ότι το άκρος της «φούστας» ταιριάζει σφιχτά στο στόμιο της κάνης. Κλείστε την θαλάμη γόμωσης γυρνώντας την σύμφωνα με τους δείκτες του ρολογιού μέχρις ότου τερματίσει (βλ. εκ. Ε5).

ΠΡΟΕΙΔΟΠΟΙΗΣΗ: Πάντα να γυρνάτε τον μοχλό όπλισης ή την κάνη στην αρχική του θέση προτού να ρίξετε, διαφορετικά το αεροβόλο δεν θα δουλέψει σωστά και μπορεί να προκληθεί ζημιά ή τραυματισμός.

ΠΡΟΕΙΔΟΠΟΙΗΣΗ: Προτού να βγάλετε την ασφάλεια και ρίξετε φορέστε γυαλιά προστασίας. Πάντα χρησιμοποιείτε γυαλιά προστασίας ειδικά σχεδιασμένα για αεροβόλα όπλα και φορέστε τα πάνω από τα οφθαλμιατρικά γυαλιά

ΠΡΟΕΙΔΟΠΟΙΗΣΗ: Θυμηθείτε πως το όπλο τώρα είναι έτοιμο για βολή.

ΠΡΟΕΙΔΟΠΟΙΗΣΗ: Να έχετε το δάκτυλό σας μακριά από την σκανδάλη και την ασφάλεια στην θέση «ΟΝ» μέχρι που να είστε έτοιμος να πυροβολήσετε. Για να πυροβολήσετε, σημαδέμπε στον στόχο σας, βγάλετε την ασφάλεια, και απαλά πιέστε την σκανδάλη.

4. ΑΔΕΙΑΣΜΑ

ΠΡΟΕΙΔΟΠΟΙΗΣΗ: Εάν έχετε πιάσει βολίδα (σφαιρίδιο) μην αγγίζετε πρόσωπο ή στόμα. Να πλένετε τα χέρια σας εφ Σ #ω-Ώσον έχετε πιάσει βολίδα (σφαιρίδιο).

ΠΡΟΕΙΔΟΠΟΙΗΣΗ: Ποτέ μην επιχειρήσετε να βγάλετε κολλημένη βολίδα (σφαιρίδιο) βάζοντας μία επιπλέον βολίδα (σφαιρίδιο) μέσα στο αεροβόλο. Να είστε σίγουροι ότι έχετε βάλει ασφάλεια πριν να καθαρίσετε το αεροβόλο σας.

4.1 Αεροβόλα σπαστής κάνης: Σπάστε την κάνη όπως στην όπλιση του αεροβόλου, και βάλτε μία βέργα καθαρισμού, στο αντίστοιχο διαμέτρημα του αεροβόλου, στο στόμιο της κάνης. Σπρώξτε την βέργα μέσα στην κάνη μέχρι να ελευθερωθεί η βολίδα (σφαιρίδιο).

4.2 Αεροβόλα τουφέκια σταθερής κάνης χωρίς περιστρεφόμενη θαλάμη τροφοδοσίας: Οπλίστε τον μοχλό όπλισης και ξαναφέрте τον στην αρχική του θέση. Με βέργα για το διαμέτρημα του όπλου σας σπρώξτε το βλήμα προς την θαλάμη. Ανοίξτε την θαλάμη και βγάλετε το έξω. Κατόπιν καθαρίστε τυχόν υπολείμματα.

4.3 Αεροβόλα τουφέκια σταθερής κάνης με περιστρεφόμενη θαλάμη τροφοδοσίας: Τραβήξτε τον μοχλό όπλισης μέχρι να κάνει «κλικ» και ξαναγυρίστε το στην αρχική του θέση. Ανοίξτε την θαλάμη γόμωσης γυρνώντας την αντίθετα με τους δείκτες του ρολογιού μέχρι να τερματίσει.

Φέρτε τον μαχλό όπλισης στην κλειστή θέση παράλληλα με την κάνη. Σπρώξτε μέσα στην κάνη μία βέργα καθαρισμού που να ταιριάζει με το διαμέτρημα του όπλου από την εξαγωγή της κάνης προς τα πίσω και σπρώξτε την μέχρι το τέλος. Εάν κάποιο σφαιρίδιο ήταν κολλημένο στην κάνη ιώρα πρέπει να βρίσκεται στην περιστρεφόμενη θαλάμη τροφοδοσίας.

ΠΡΟΣΟΧΗ: Όταν έχετε τελειώσει καθαρίστε την κάνη του όπλου σας με μία βούρτσα καθαρισμού, με το αντίστοιχο διάμετρο κάνης, έτσι ώστε να φύγουν όλες οι μαλυβδώσεις που μπορεί να έχουν κολλήσει στις ραβδώσεις.

ΠΡΟΣΟΧΗ: Πάντα να αφαιρείτε ελαττωματικές ή παραμορφωμένες βολίδες. Συνιστούμε να χρησιμοποιείται της βολίδες (σφαιράκια) της GAMO σε όλα μας τα αεροβόλα.

5. ΧΕΙΡΙΣΜΟΣ ΓΙΑ ΑΣΦΑΛΕΙΑ ΚΑΙ ΡΥΘΜΙΣΗ ΣΚΑΝΔΑΛΗΣ (εικ. F, σελ. 2)

ΠΡΟΕΙΔΟΠΟΙΗΣΗ: Το να έχετε το όπλο στραμμένο σε ασφαλή κατεύθυνση είναι ζωτικό. Ποτέ μην βασίζεστε στην μηχανική ασφάλεια του όπλου. Πάντα να στοχεύετε σε ασφαλή κατεύθυνση. Πάντα να έχετε τον μαχλό την ασφάλειας στην θέση «ON» όταν χειρίζεστε, μεταφέρετε, σπλιζείτε ή αφοπλιζείτε το αεροβόλο. Μην πιέζετε την σκανδάλη κατά την διάρκεια που πατάτε το μαχλό ασφαλείας στην θέση «ON».

Το αεροβόλο τουφέκι έχει χειροκίνητη ασφάλεια. Η ασφάλεια του είναι τοποθετημένη μπροστά από την σκανδάλη (βλ.εικ. F2). Η ασφάλεια είναι ενεργοποιημένη όταν ο μαχλός είναι στην πίσω θέση (κοντά στην σκανδάλη). Για να ελευθερώσετε την σκανδάλη σπρώξτε τον μαχλό την ασφάλειας στην μπροστά θέση (μακριά από την σκανδάλη)

ΠΡΟΕΙΔΟΠΟΙΗΣΗ: Να είστε σίγουροι ότι το αεροβόλο δεν είναι γεμισμένο πριν την ρύθμιση της σκανδάλης.

Το όπλο σας έχει μία βίδα που ρυθμίζει την αρχική διαδρομή της σκανδάλης (εικ.F1). Για να μικρύνει την διαδρομή της σκανδάλης γυρίστε την βίδα αυτή σύμφωνα με τους δείκτες του ρολογιού. Για να την μεγαλώσετε γυρίστε την βίδα αντίστροφα

6. ΣΚΟΠΕΥΤΡΑ

6.1 Σκοπευτική εικόνα και ρύθμιση (εικ. G, H, σελ. 3, ανάλογα το μοντέλο): Για να σκοπεύετε σωστά, δείτε τα παραδείγματα της εικ. H1. Οριζόντια ρύθμισης: Αν η βολή σας αποκλίνει προς τα αριστερά γυρίστε την βίδα 1 (εικ. G1 ή G2, ανάλογα το μοντέλο) σύμφωνα με τους δείκτες του ρολογιού. Αν αποκλίνει προς τα δεξιά τότε γυρίστε την αντίστροφα.

Καθ Σ #ω—Πίψος ρύθμισης: Αν η βολή σας φεύγει προς τα πάνω γυρίστε την βίδα 2 (εικ. G1 ή G2 ανάλογα το μοντέλο) σύμφωνα με τους δείκτες του ρολογιού. Αν φεύγει προς τα κάτω τότε γυρίστε την αντίστροφα.

Αλλαγή της θέσης του σκοπευτικού: Σε μερικά τουφέκια το σκοπευτικό έχει 4 εναλλάξιμες «θέσεις». Ξεβιδώστε την βίδα 3 (εικ. G2) έως ότου η υπάρχουσα βγει από την βάση της. Βάλτε την «θέση» επιλογής σας και ξαναβιδώστε την βίδα 3 έως ότου μπει σωστά στην βάση.

7. ΑΠΟΘΗΚΕΥΣΗ ΚΑΙ ΦΡΟΝΤΙΔΑ

7.1 Αποθήκευση

ΠΡΟΕΙΔΟΠΟΙΗΣΗ: Τα αεροβόλα πρέπει να αποθηκεύονται με τέτοιο τρόπο ώστε να μην έχει πρόσβαση ένας ανήλικος. Πριν την αποθήκευση, να είστε σίγουροι ότι δεν είναι γεμάτο και ότι έχετε βάλει ασφάλεια. Αυτά τα προϊόντα είναι σχεδιασμένα να μοιάζουν, να χρησιμοποιούνται και να λειτουργούν σαν όπλα. Αυτά τα προϊόντα πρέπει να αποθηκεύονται με τέτοιο τρόπο για να μην κλατούν και στην συνέχεια να χρησιμοποιηθούν για άλλους σκοπούς από αυτούς που αρχικά σχεδιάστηκαν.

7.2 Φροντίδα (εικ. I, Σελ. 4)

Πάντα να αποθηκεύετε το αεροβόλο σε ασφαλές μέρος όπως η θήκη του. Πάντα να αποθηκεύετε το αεροβόλο σας καθαρό και όχι βρόμικο. Για να καθαρίσετε το αεροβόλο σας να είστε σίγουροι ότι ο μοχλός της ασφάλειας να είναι στο $\square \Sigma\# \omega - \text{ON} \square \Sigma\# \omega - \square$ στην συνέχεια ακολουθήστε τα βήματα της εικ. I. Πάντα να χρησιμοποιείτε το λάδι της GAMO (εικ. I1), μία βέργα (βλ. εικ. I2) και ένα φανελένιο ύφασμα (βλ. εικ. I3).

Σπαστή κάνη: Σπρώξτε μια βέργα καθαρισμού που να ταιριάζει στο διαμέτρημα του τουφεκιού από την θαλάμη μέχρι το άλλο άκρο (βλ. εικ. I7-1)

Σταθερή κάνη: Σπρώξτε μια βέργα καθαρισμού που να ταιριάζει στο διαμέτρημα του τουφεκιού από το στόμιο της κάνης μέχρι το άλλο άκρο (βλ. εικ. I7-2)

ΠΡΟΣΟΧΗ: Διαβάστε τις «Οδηγίες Χρήσης» πριν χρησιμοποιήσετε το προϊόν

1. PÄÄOSAT (kuva A, Sivu 1)

1. Piipun suu	4*. Takatähtäin	7. Tukki	10. Liipaisin	13*. Viritinvipu
2*. Etutähtäin	5. Poskituki	8. Kahva	11. Varmistin	(*) = ko. osat vaihtelevat
3. Piippu	6. Perälevy	9. Säättöruuvi	12*. Kiikarikisko	asemallista riippuen

2. TURVAOHJEET

Pidä ilmakivääri aina varmistettuna asennossa "ON", vaikka ase ei olisi ladattu.

- Käytä ampuessa aina suojalaseja.
- Käytä kuulosuojaimia.
- VAROITUS:** Ilmakivääri ei ole lelu. Sitä saa käyttää vain aikuisten valvonnassa. Turvallisuudesta huolehtiminen pitää olla jatkuvaa toimintaa. **SUOSITELLAAN, ETTEI KIVÄÄRIÄ ITSENÄISESTI KÄYTTÄVÄ HENKILÖ OLE ALLE 18-VUOTIAS.**
- Ajattele ja harkitse ennen kuin laukaiset.
- Osoita aseesi piipulla aina turvalliseen suuntaan. **ÄLÄ MILLOINKAAN OSOITA LATAAMATTOMALLAKAAN ASEELLA IHMISIÄ TAI ELÄIMIÄ KOHTI.**
- Älä pidä sormeasi liipaisimella silloin, kun virität tai muuten käsittelet asetta. Aseta sormi liipaisinkaaren sisälle vasta silloin, kun haluat laukaista.
- Tarkista maalin takana olevan alueen turvallisuus. Varmistu, ettei siellä ole ihmisiä tai muita vahingoittuvia kohteita, joille ilma-aseesi luoti voisi aiheuttaa vahinkoa.
- Älä ammu kohteisiin, joista luoti voi kimmota vaarallisesti sivulle. Älä ammu veteen tai piipun ollessa veden sisällä.
- Älä käsittelä asetta lääkkeiden tai alkoholin vaikutuksen alaisena.
- Älä koskaan käytä uudestaan kerran ammuttua luotia.
- Ilmakivääri ja luodit pitää säilyttää turallisessa ja jos mahdollista lukitussa paikassa.
- Tarkasta ehdottomasti käytön jälkeen, ettei luotipesään ole jäänyt ladattua luotia.

13. Älä lataa asetta kuin vasta juuri ennen ampumista. Älä kävele, hypi äläkä juokse ladatun aseensa kanssa. Älä koskaan vie ladattua asetta sisätiloihin tai ajoneuvoon. Muista aina pitää ase varmistettuna, vaikka se olisi lataamaton.
14. Älä peukalo tai muuntele asetta tai sen osia omatoimisesti. Toimintahäiriön sattuessa vie ase valtuutetulle asekorjaamolle. Älä yritä itse korjata ilmakivääriäsi. Se voi aiheuttaa vaaratilanteen. Korjaamiseen tarvitaan erikoistyökaluja.
15. SÄILYTÄ ASE, LUODIT JA PAINKEASUSÄILIÖT SITEN, ETTEIVÄT LAPSET PÄÄSE NIIHIN KÄSIKSI.
16. **VAROITUS:** Älä kuljeta tai käytä ilmakivääriä siten, että joku voisi luulla sen olevan oikea ampuma-ase.

3. LATAAMINEN (kuva B, C, D ja E, Sivu 1-2, asemallista riippuen)

VAROITUS: Puhdista puhdistuspuikolla ennen lataamista tai ammuntaa piippu puhtaaksi.

3.1 Taittopiippuinen ilmakivääri ja ilmahaulikko: Tue tukki vyötäröön ja ota tukeva ote piipun etupäästä ja taita auki niin pitkälle kuin taittuu, jolloin laukaisukoneisto virittyy (kuva B2).

Lataa luoti luotipesään piipun ollessa taitettuna (luodin kartiohelman osoittaessa itseesi päin) (kuva B 3). Taita piippu kiinni niin, että se lukittuu alkuasentoon. Jos aseellasi ammutaan myös haulipatruunoita, niin katso kuvat C1, C2 ja C3.

3.2 Kiinteäpiippuinen ilmakivääri nousevalla luotisillalla: Avaa piipun alla olevan viritysvivun salpa (kuva D1) ja käännä vipua alas päin niin pitkälle kuin se menee (kuva D2). Silloin luotisilta nousee näkyviin ja koneisto virittyy. Sulje viritysvipu kiinni piipun alle niin, että se lukittuu kuten kuvassa D1. Työnnä luoti oikein päin (luodin kartiohelman osoittaessa itseesi päin) luotisillan pesään ja paina silta alas kiinni (kuva D4).

3.3 Kiinteäpiippuinen ase kiertyvällä luotisillalla: Avaa piipun alla olevan viritysvivun salpa (kuva E1) ja käännä vipua alaspäin niin pitkälle kuin se menee (kuva E2). Silloin koneisto virittyy. Sulje viritysvipu kiinni piipun alle niin, että se lukittuu. Käännä luotisilta vastapäivään auki (aukeaa vain viritetyssä aseessa) (kuva E3). Aseta luoti sillan kouruun ja työnnä kokonaan piipun sisään (luodin kartiohelman osoittaessa itseesi päin) (kuva E3) ja käännä luotisilta kiinni (kuva E4).

VAROITUS: Muista aina kääntää piippu tai viritysvipu täysin kiinni, niin ase toimii oikein eikä vahingoitu.

VAROITUS: Ota suojalasit ja kuulosuojaimet käyttöön ennen varmistuksen poistamista ja ampumista.

VAROITUS: Muista, että lataamisen jälkeen ase on laukaisuvalmis.

VAROITUS: Pidä sormet poissa liipaisinkaaren sisältä ja ase varmistettuna niin kauan, kunnes aiot ampua. Tähtää tauluun, poista varmistus ja laukaise puristamalla tasaisesti liipaisinta.

4. LUOTIEN POISTAMINEN

Piippuun jo ladatut luodit poistetaan ampumalla.

VAROITUS: Älä koskettele kasvoja tai suutasi, kun olet käsitellyt lyijyluoteja, vaan pese ensin kädet.

VAROITUS: Älä koskaan yritä poistaa piippuun jäänyttä luotia ampumalla uusi luoti sen perään. Siten tukos ei irtoa. Kun poistat piippuun jäänyttä luotia puhdistuspuikolla, niin laukaise ase vireestä ja paina varmistin taakse varmistusasentoon.

4.1 Taittopiippuinen ilmakivääri ja ilmahaulikko: Taita piippu hieman auki ja työnnä sopivalla puhdistuspuikolla tukkeutunut luoti piipusta.

4.2 Kiinteäpiippuinen ilmakivääri nousevalla luotisillalla: Viritysvivun ollessa suljettuna ja luotisillan ollessa alhaalla sekä ase laukaistuna työnnä puhdistuspuikolla piipun suusta päin piippuun juuttunut luoti luotisillan pesään, nosta luotisilta ylös virittämällä ase ja poista luoti pesästä.

HUOMAUTUS: Kun luotitukos on poistettu, niin puhdista messinkiharjalla luotijätteet piipun rihloista.

4.3 Kiinteäpiippuinen ilmakivääri kiertyvällä luotisillalla: Käännä viritysvipua hieman auki, jotta voit kiertää luotisillan vastapäivään auki. Sulje viritysvipu ja paina sopivalla puhdistuspuikolla luoti piipun suusta päin ulos piipusta luotisillalle.

HUOMAUTUS: Kun luotitukos on poistettu, niin puhdista messinkiharjalla luotijätteet piipun rihloista.

HUOMAUTUS: Hävitä kolhiutuneet ja muodonmuutoksen saaneet luodit. Suositellaan käyttämään vain GAMO-luoteja.

5. VARMISTIMEN TOIMINTA JA LAUKAISUN SÄÄTÄMINEN (kuva F, Sivu 2)

VAROITUS: Varmistin ei korvaa turvallista käsittelyä. Älä koskaan luota mihinkään mekaaniseen varmistimeen, vaan pidä aina piippu kohti turvallista suuntaa. Pidä ase varmistettuna, kun käsittelet, kuljetat, lataa tai poistat luoteja aseesta. Älä paina liipaisinta silloin, kun ase on varmistettu.

Ilmakiväärissä on käsin käytettävä varmistin. Se sijaitsee liipaisimen etupuolella liipaisinkaaren sisällä (kuva F2). Ase on varmistettu, kun varmistin on painettu taka-asentoon lähelle liipaisinta. Varmistus poistetaan painamalla varmistin etuasentoon kauemmas liipaisimesta.

VAROITUS: Kun säädät laukaisua kiertämällä säätöruuvia, niin katso, ettei ase ole vireessä tai ladattuna.

Ilmakiväärissä on etuvedollinen (kaksiasentoinen) laukaisu. Laukaisua säädetään ruuvilla (kuva F1). Kiertäminen myötäpäivään lyhentää etuvedoa ja samalla pienentää hieman laukaisuvastusta. Vastapäivää kiertäminen lisää etuvedon pituutta ja suurentaa laukaisuvastusta. Turvallisuussyistä säätöalue ei ole kovin suuri. Varo kiertämästä ruuvia enää, kun tunnet sen vastustavan kiertoa, ettei muovisen kiinnitysmutterin kierre rikkoudu.

6. TÄHTÄYSLAITTEET

6.1 Tähtäimien säätäminen (kuvat G1, G2 ja G3, Sivu 3, mallista riippuen)

Oikea tähtäminen ilmenee kuvista H1 ja H2.

Sivusuuntakohdistus: Osumat siirtyvät oikealle, kun kierrät sivusäätöruuvia 1 (kuva G1 tai G2) myötäpäivään ja vasemmalle kierretessä vastapäivään.

Korkeuskohdistus: Jos osumat ovat liian ylhäällä, niin kierrä korkeussäätöruuvia 2 (kuva G1 tai G2) myötäpäivään. Jos ovat liian alhaalla, niin kierrä vastapäivään.

Käännettävä hahlolevy: Joissakin malleissa voidaan hahlolevyä kääntää sopivan hahlon (4 kpl) valitsemiseksi.

Se tehdään seuraavasti: Avaa ruuvi 3 (kuva G2). Käännä hahlolevystä haluamasi hahlo ylöspäin ja kiinnitä levy ruuvilla kiinni.

6.2 Kiikaritähtäimen kohdistus (kuva G2, Sivu 3) (vain joissakin malleissa)

Oikea tähtäminen esitetään kuvassa H2.

Kiikari kohdistetaan seuraavasti: Kierrä irti säätöruuvien peitekannet (kuva G3).

Tarkasta, että kiikarin kiinnitysruuvit aseeseen ja kiinnitysrenkaisiin ovat hyvin kiinni.

Sivusuunnan kohdistus: Osumat siirtyvät oikealle, kun sivusäätöruuvia (kuva G2-1) kierretään myötäpäivään ja vasemmalle, kun kierretään vastapäivään.

Korkeussuunnan kohdistus: Kierrettäessä ruuvia 2 (kuva G3) myötäpäivään siirtyvät osumat alemmas ja vastapäivään kierrettäessä ylemmäs. Jos aseessa on valaistu tähtäinristikko, patterin pinnasta pitää irrottaa suojateippi ennen käyttöä. Patterikotelo sijaitsee kiikarin vasemmalla sivulla. Ristikko valaistetaan kiertämällä säätökytkintä. Jokainen napsaus lisää kirkkautta. Virta katkaistaan kiertämällä kytkin alkuasentoon. Patterin asentamista varten pitää irrottaa ensin kotelon suojakansi.

7. SÄILYTYS JA HOITO

7.1 Säilytys

VAROITUS: Säilytä ilmakivääriä sellaisessa paikassa, etteivät lapset ja muut asiattomat saa sitä käsiinsä. Tarkasta ennen säilytykseen jättämistä, ettei aseessa ole luoteja eikä se ole vireessä ja, että varmistin on varmistusasennossa. Ase pitää säilyttää myös niin, ettei se ole altis anastukselle ja niin ollen myöhemmälle väärinkäytölle.

7.2 Hoito (I-kuvat, Sivu 4)

Säilytä asetta turvallisessa paikassa kuten asekaapissa. Puhdista ennen säilöön jättämistä ammunnan jäljiltä. Tarkasta ennen puhdistusta, että ase ei ole vireessä ja on varmistettu. Tee puhdistus I-kuvien ohjeiden mukaan. Käytä Gamo-öljyä (kuva I1), puhdistuspuikkoa (kuva I2) ja kangastilkkaa (kuva I3).

Taittopiippuinen ilmakivääri: Työnnä puhdistuspuikko takaapäin piippuun (kuva I7-1).

Kiinteäpiippuinen ilmakivääri: Työnnä puhdistuspuikko edestä päin piippuun (kuva I7-2).

Gamo Outdoor, S.L. pidättää oikeuden muuttaa käyttöohjeita.

1. Översikt (se Figur A, Sidan 1)

1. Mynning	4*. Sikte	7. Kolv	10. Avtryckare	13*. Spänn arm
2*. Korn	5. Kindstöd	8. Pistol grepp	11. Manuell säkring	(*) Beroende på modell
3. Pipa	6. Bakkappa	9. Justerskruv avtryckare	12*. Spår för kikarsikte	

2. SÄKERHETSFÖRESKRIFTER

I allt handhavande av ditt GAMO Luftgevär utanför skjutplatsen, kontrollera att vapnet är säkrat samt att det inte finns kulor i pipa eller magasin.

1. ANVÄND ALLTID SKYDDSGLASÖGON.
2. ANVÄND ALLTID HÖRSELSKYDD.
3. **VARNING:** Luftvapen är inga leksaker. Målsmans närvaro krävs om skytten är under 18 år.
4. Tänk först , skjut sedan.
5. Låt alltid mynningen på ditt vapen peka i ofarlig riktning. **SIKTA ALDRIG PÅ MÄNNISKOR ELLER DJUR ÄVEN OM VAPNET SKULLE VARA OLADDAT.**
6. Försäkra dig om att du inte håller i av tryckaren under pipspänning och laddning. Sätt fingret på avtryckaren först när du är redo att skjuta.
7. Kontrollera alltid målområdet. Försäkra dig om att ingen person eller föremål kan komma till skada.
8. Skjut aldrig mot en tavla som kan ge rikoschetter. Skjut aldrig mot vatten.
9. Alkohol eller droger tillsammans med skytte är absolute förbjudet.
10. Återanvänd aldrig avskjutna kulor.
11. Luftvapnet och kulorna skall förvaras på åtskillda plats, om möjligt i låsta utrymmen.
12. Efter användning och innan luftvapnet ställs på sin förvaringsplats, försäkra dig om att inga kulor finns i pipa eller magasin.

13. Ladda inte Luftvapnet förrän du är redo att skjuta. Gå inte eller spring omkring med ett laddat luftvapen. Ett laddat luftgevär får inte förvaras i bil eller annat fordon. Luftvapnet skall vara säkrat även det är oladdat.
14. Gör inga ingrepp eller försök till modifiering av någon del på ditt luftvapen. Skulle funktions fel uppstå, kontakta en professionell vapenreparatör. Försök inte reparera ditt luftvapen själv, oftast krävs speciella verktyg samt att det finns risk för skador.
15. FÖRVARA ALLTID LUFTVAPNET OCH KULOR UTOM RÄCKHÅLL FÖR SMÅ BARN.
16. **VARNING:** Bär inte eller använd ett luftvapen i en situation där det kan förväxlas med ett riktigt vapen.

3. LADDNING (Figur. B, C, D, E, Sidan 1-2, Beroende på modell)

VARNING: Innan laddning kontrollera så att loppet i pipan är fritt från främmande föremål eller andra hinder.

3.1 Brytvapen: (se fig. B1) Öppna pipan och placera kolven mot din höft, greppa framändan på pipan och dra den försiktigt mot dig tills pipan häktar fast. (se fig. B2). Ladda därefter luftvapnet, i denna position, genom att placera en kula i loppet (alltid med kulans öppna ände mot skytten) (se fig. B3), För sedan tillbaka pipan till sin ursprungliga position så att den låses. Om ditt vapen är gjort för special ammunition se fig. C1-C3.

3.2 Luftvapen med fast pipa utan roterande magasin: Öppna pipan genom att placera bakkappan mot din höft, öppna spännarmen under pipan (se fig. D1), och dra den nedåt till öppnat läge (se fig. D2). På toppen av kammaren kommer då ett litet block med ett hål i att sticka upp, placera en kula i hålet. (se fig. D3). Placera alltid kulan med den öppna änden mot skytten. Pressa ner blocket i kammaren till sin ursprungliga position (se fig. D4). För tillbaka spännarmen till sin ursprungliga position och försäkra dig om att den hålls på plats av låsningen under mynningen.

3.3 Luftvapen med fast pipa med roterande magasin: Öppna pipan genom att placera bakkappan mot din höft, öppna spännarmen under pipan (se fig. E1), och dra den nedåt till öppnat läge (se fig. E2). Vrid laddblocket som är placerat bakom pipan motsols så långt det går. (se fig. E3). Stoppa i kulan med den öppna änden mot skytten (se fig. E4). Stäng laddblocket genom att vrida det medsols tills det är helt stängt. (se fig. E5).

VARNING: Tänk på att spännarmen alltid skall vara i stängt läge före skjutning.

VARNING: Innan du osäkrar luftvapnet komihåg att ta på dig skyddsglasögon.

VARNING: Försäkra dig om att du inte håller i av tryckaren eller osäkrar vapnet förrän du är redo att skjuta.

4. OM KULAN FASTNAR

VARNING: Tvätta alltid händerna efter hantering av luftgevärs kulor.

VARNING: Försök aldrig få bort en kula som fastnat genom att avfyra ytterligare en kula. Försäkra dig om att luftvapnet är i ett säkrat läge.

4.1 Brytvapen: Spänn pipan lika som när du laddar ta därefter en läskstång i passande kaliber för ditt luftvapen och för in läskstången i pipan tills dess att kulan kommer ut.

4.2 Luftvapen med fast pipa : Lika som ovan , för in en läskstång in i mynningen och tryck tills dess att kulan återgår till laddblocket varefter laddblocket kan öppnas och kulan kommer ut.

4.3 Luftvapen med fast pipa och roterande laddkammare : Öppna laddkammaren och gör spegelvänd laddprocedur för sedan in en läskstång in i mynningen och tryck tills dess att kulan återgår till laddkammaren och kulan kan plockas ut.

VIKTIGT: När du är klar regör pipan grundligt.

VIKTIGT: Använd aldrig defekta eller deformerade kulor, vi rekommenderar att ni använder GAMO kulor till ert luftvapen.

5. SÄKRINGSFUNKTION OCH AVTRYCKAR JUSTERING (Figur F, Sidan 2)

VARNING: Lita aldrig på en mekanisk säkring, Pipan skall alltid peka i en ofarlig riktning, Luftvapnet skall alltid vara i säkrat lägen vid all hantering. Rör aldrig avtryckaren när du osäkrar luftvapnet.

Detta luftvapen har en manuell säkring. Säkringen finns framför avtryckaren (se fig. F2). Vapnet är säkrat när säkringen är i sitt bakre läge. För att osäkra för säkringen framåt.

VARNING: Försäkra dig om att vapnet inte är laddat innan du justerar avtryckaren.

Detta luftvapen har en avtryckare där du kan justera tryckpunkten med en justerskruv (se fig. F1). För kortare tryckpunkt skruva medsols och för längre motsols.

6. SKJUTNING

6.1 Siktbild och justering (Figurer G, H, Sidan 3, beroende på modell): Att sikta rätt se exempel på figur H1.

Sidojustering: Om kulan träffar tavlan till vänster, vrid skruven 1 (se figurer G1 och G2, beroende på modell) medsols. Träffar kulan tavlan till höger vrid skruven motsols.

Höjdjustering: Träffar kulan tavlan för högt, vrid skruven 2 (se figurer G1 or G2, beroende på modell) medsols. Träffar kulan tavlan för lågt, vrid skruven motsols.

Ändra position av siktbladet: På vissa modeller har siktet ett blad med 4 olika siktskåror. Lossa skruven 3 (se fig. G2) så att siktbladet kan roteras till önskvärt läge. Dra därefter åt skruven samt se samtidigt till att bladet kommer i rätt läge mot hållaren.

6.2 Kikarsikte (Figur G, Sidan 3, beroende på modell): Att sikta rätt se exempel på figur H2. För att justera kikarsiktet, skruva av locken för sido och höjdjusteringarna (se fig. G3). Tänk på att se till att kikar fästet sitter åtskruvat ordentligt.

Sidojustering: Vrid justerskruven 1 (se fig. G3) medsols för att flytta träffpunkten till höger och motsols för att flytta den till vänster.

Höjdjustering: Vrid justerskruven 2 (se fig. G3) medsols för att flytta träffpunkten lägre, och vrid motsols för att höja träffpunkten.

Om ditt luftvapen levererans med ett kikarsikte med belyst riktmedel: du måste ta bort den skyddande plast filmen före användning. Påslaget finns på vänster sida om monteraget. För att stänga av riktmedlet vrid justeringen till 0, intensiteten på riktmedlet höjs för varje steg från 1 och uppåt.

7. FÖRVARING OCH RENGÖRING

7.1 Förvaring

VARNING: Luftvapen skall förvaras oåtkomligt för minderåriga samt på ett sätt så att stöld förhindras. Förvara alltid luftgeväret på en torr plats. Kontrollera alltid att luftgeväret är oladdat och säkrat.

7.2 Rengöring (Figur. I, Sidan 4)

Kontrollera att luftgeväret är oladdat samt säkrat före rengöring. Fäll pipan på samma sätt som vid laddning. Använd en läskstång i rätt kaliber med borstar och läsklappar för att torrdra ur pipan. Vanlig vapenolja användes för pipled och pipspärr samt utvändiga metalldelar. OBS. Vanlig vapenolja eller andra oljor samt rostlösande medel får inte användas i pipan eller i cylindern, skada kan uppstå på luftvapnet. Följ stegen på figur I. Bryt luftvapen: se figur I7-1
Luftvapen med fast pipa: se figur I7-2

Gamo Outdoor, S.L. reserverar sig rätten att ändra specifikationer utan förvarning.

1. LUFTRIFLE BESKRIVELSE (se figur A, Side 1)

1. Løpsmunning	4*. Bakre sikte	7. Skjeft	10. Avtrekker	13*. Ladearm
2*. Fremre sikte	5. kinnkappe	8. Grep	11. Manuell sikring	(*) I henhold til modell
3. Løp	6. Kolbekappe	9. Avtrekker skrue	12*. Kikkertskinne	

2. SIKKERHETSREGLER

Hver gang du bruker en lufrifle, vennligst sjekk at sikringen er på (S) og at det ikke er ammunisjon i løpet.

1. BRUK ALLTID VERNEBRILLER.
2. BRUK ALLTID HØRSELSVERN.
3. **ADVARSEL:** Lufrifler er ikke leketøy. De må alltid brukes under oppsyn av en voksen person. Sikkerheten må alltid være i fokus. **PERSONER UNDER 18 ÅR MÅ IKKE BRUKE LUFTVÅPEN UTEN TILSYN AV VOKSNE.**
4. Tenk først, skyt etterpå.
5. Sørg alltid for at løpet peker i en trygg retning. **PEK ALDRI MED LUFTRIFLEN PÅ PERSONER ELLER DYR, SELV NÅR DEN IKKE ER LADET.**
6. Hold alltid fingrene borte fra avtrekkeren ved lading og håndtering av våpenet. Hold fingeren på avtrekkeren kun når du er klar til å skyte.
7. Vær alltid sikker på hva som er bak målet. Sørg for at det i skyteretningen ikke er personer, dyr eller objekter som kan skades.
8. Ikke skyt på et mål der det er fare for rikosjetter. Ikke skyt i vann.
9. Ikke benytt rusmidler eller alkohol i forbindelse med bruk av lufriflen.
10. Bruk aldri en luftkule flere ganger.
11. Lufriflen og luftkulene bør oppbevares på forskjellige steder, helst innelåst.
12. Etter bruk og før skyting, sørg alltid for at det ikke er kule i kammeret (våpenet/løpet).

13. Luftriflen må ikke lades før du er klar til å skyte. Ikke gå, hopp eller løp mens du bærer en ladet rifle. En ladet rifte må aldri transporteres i et kjøpetøy. Sørg for at sikringen er på (S), selv når luftriflen ikke er ladet.
14. Du må ikke modifisere eller gjør endringer på noen deler av luftriflen. Dersom en feil oppstår ta kontakt med en profesjonell børsemaker. For en eventuell reparasjon kreves spesialverktøy. Ikke prøv å reparer luftriflen selv da dette kan medføre funksjonsfeil.
15. SØRG FOR AT LUFTRIFLEN OG/ELLER LUFTKULER/ CO₂-PATRONER ER UTENFOR BARNES REKKEVIDDE.
16. **ADVARSEL:** Sørg for at du ikke bærer en luftrifle i en situasjon der den kan bli forvekslet med en vanlig rifle.

3. LADING (Figurene B, C, D, E, Side 1-2, I henhold til luftriflemodell)

ADVARSEL: Før luftriflen lades for første gang, sørg for å trekke en pussestokk gjennom løpet for å være sikker på at løpet er fritt for fremmedlegemer.

3.1. Brekkvåpen og lufthagler: (se figur B1) Åpne løpet ved å sette skjefet på våpenet på hoften og ta et fast grep på enden av løpet og dra det ned mot deg til den klikker og er ferdig oppspent (se figur B2). Med luftriflen i denne posisjonen, lades riflen ved å plassere en luftkule/haglepatron i løpsåpningen (se figur B3), trekk så løpet tilbake til normal posisjon til det klikker på plass. Hvis luftriflen også kan brukes med CO₂-patroner, se figur C1, figur C2 og figur C3.

3.2. Luftvåpen med fast løp og uten roterende ladetønne: Åpne løpet ved å hvile kolbekappen på hoften, løsne ladearmen under løpet (se figur D1), og trekk den ned til den klikker (se figur D2). På toppen av kammeret kommer det frem en liten ladeport med et hull i hvor man kan sette inn kulen (se figur D.3). Husk alltid å sette inn luftkulen med hodet først og skjørtet bak. Press ned for å sette enheten i normal posisjon (se figur D4). Ta så ladearmen tilbake til normal stilling. Sørg for at den er riktig plassert ved å feste låsen under munningen.

3.3. Luftrifler med fast løp og roterende ladekammer: Løs ut ladearmen som er under løpet for å åpne ladekammeret. (se figur E1). Trekk den ned og mot deg til den er helt spent (se figur E2). Ta tilbake ladearmen til dens normale posisjon. Vri ladekammeret i retning mot klokken så langt som den går (se figur E3). Sett inn luftkulen, alltid med skjørtet bakerst, til den er helt inne i kammeret (se figur E4). Sørg for at skjørtenden av kulen flukter kammeret. Lukk ladekammeret ved å dreie det med klokken til det er helt lukket (se figur E5).

ADVARSEL: Hold alltid ladearmen på løpet i dens normale posisjon før skyting, ellers vil ikke riflen fungere som den skal og kan komme til å forårsake ødeleggelse eller skade.

ADVARSEL: Før man tar av sikringen av (F) og skyter, husk å bruke vernebriller. Bruk alltid vernebriller spesielt designet for luftvåpen og bruk dem i tillegg til eventuelle andre briller.

ADVARSEL: Husk at nå er lufriflen ladet og luftkulen er klar for avfyring.

ADVARSEL: Hold fingrene borte fra avtrekkeren og sikringen på (S) til du er klar for å skyte. For å skyte med riflen, sikt på målet, ta av sikringen og press deretter forsiktig på avtrekkeren.

4. TØMMING AV VÅPEN

ADVARSEL: Ikke ta deg i ansiktet eller munnen etter håndtering av luftkuler. Husk alltid på å vaske hendene etter du har vært i berøring med luftkuler.

ADVARSEL: Prøv aldri å fjerne ammunisjon som sitter fast ved å skyte en ny kule gjennom løpet på lufriflen. Sørg for at riflen er uladd og sikringen er på (S) før hindringen fjernes.

4.1. Brekkvåpen og luftagler: Trekk løpet ned på same måte som man lader og bruk en pussestokk med riktig kaliber og før den inn i løpet. Press pussestokken gjennom løpet til kulen som sitter fast kommer ut.

4.3 Lufrifler med fastløp og uten roterende ladetønne: Med ladearmen i lukket posisjon parallell med løpet, sett inn en pussestokk e.l. i riktig kaliber for våpenet inn i løpsmunningen og press til løpet er tomt for ammunisjon. Hvis en kule sitter fast, vil den være i ladekammeret. Senk ladearmen og matingsmekanismen vil komme frem med kulen i.

4.3 Lufrifler med fast løp og med roterende ladetønne: Trekk ladearmen ned til den spennes. Åpne den roterende ladetønna ved å vri den mot klokken så langt det går. Ta ladearmen tilbake til lukket posisjon parallellt med løpet. Sett inn en pussestokk som passer for kaliberet i din lufrifle via løpsmunningen og press til løpet er fritt for ammunisjon. Hvis kulen har løsnet fra løpet er det sannsynlig at du finner den i ladekammeret.

FORSIKTIG: Når du er ferdig, rengjør løpet med børsten som følger med pussestokken for å fjerne eventuelle blypartikler som har satt seg fast.

FORSIKTIG: Sørg for å fjerne defekt eller deformert ammunisjon. Vi foreslår å bruke GAMO ammunisjon i alle dine lufrifler.

5. BRUK AV SIKRING OG JUSTERING AV AVTREKKER (Fig. G, side 2)

ADVARSEL: Stol aldri på mekaniske sikringer. Sørg alltid for at riflen peker i en sikker retning. Sett alltid sikringen på (S) når du håndterer, bærer, lader eller avlader lufriflen. Trykk ikke på avtrekkeren selv om sikringen er på (S).

Lufriflen har en manuell sikring. Sikringsfjæren er plassert foran avtrekkeren (se figure F2). Sikringen er på når sikringen er i bakre posisjon (nær avtrekkeren). For å avsikre avtrekkeren, flytt sikringen til fremre posisjon (bort fra avtrekkeren).

ADVAREL: Forsikre deg om at riflen ikke er ladet før justering av avtrekkeren.

Lufriflen har en avtrekker der lengden på andre posisjon kan justeres ved hjelp av en justeringsskrue (se figur F1). Justeringen utføres som følger: For reduksjon, roter skruen i retning med klokken, for øking, roter skruen i retning mot klokken.

6. SKYTE ELEMENTER

6.1. Siktebilde og justering (Figurene G, H, side 3, I henhold til modell): For å skyte korrekt, vennligst se på eksemplene på figur H1. Justering for vind: Dersom treffpunktet for skuddet er til venstre for målet, vri skruen 1 med klokken (se figurene G1 og G2, i henhold til modell). Hvis treffpunktet for skuddene er til høyre for målet, vri skruen mot klokken.

Høydejustering: Dersom skuddet er for høyt, vri skruen 2 (se figurene G1 eller G2 i henhold til modell) med klokken. Hvis treffpunktet er for lavt, vri skruen mot klokken.

Bytte av posisjonen til siktet: På noen lufriflemodeller har siktet en del med 4 utskiftbare posisjoner. Løsne skruen 3 (se figur G2) til siktet roterer på utsiden av huset. Sett inn det valgte siktekornet på toppen. Stram skruen 3 mens du holder siktet med den andre hånden til det lukkes tilbake i siktehuset.

6.2. Kikkertsikte (Figur G, side 3, kun for noen lufrifle modeller): For å skyte riktig, vennligst se på eksemplene på figur H2. For å skyte inn din lufrifle, ta bort dekslene på justeringsskrue (se figur G3). Vennligst sørg for at montasjeskrue er strammet til. Justering for vind:

Vri sidejusteringsskruen 1 (se figur G3) med klokken for å flytte siktepunktet mot høyre eller mot klokken for å flytte siktepunktet til venstre. Høydejustering: Skru høydejusteringsskruen skru 2 (se figur G3) med klokken for å senke treffpunktet eller vri det mot klokken for å heve treffpunktet. Hvis lufriflen leveres med kikkert med opplyst retikkel: Du må ta bort beskyttelsene på batteriene før bruk. Ta av platen for å få batterikontakt. Batteribryteren er plassert på venstre side av kikkertmontasjen. Lysenheten aktiveres ved å vri på bryteren. Hvert klikk vil øke lysstyrken. For å skru av det opplyste retikkelet, vri knotten til null-posisjon. For å installere batteri, ta bort dekslet til bryteren.

7. OPPBEVARING OG VEDLIKEHOLD

7.1. OPPBEVARING

ADVARSEL: Lufrifler må oppbevares trygt utenfor rekkevidde for barn og uautoriserte brukere. Før lagring, sørg for at riflen ikke er ladet og at sikringen er på (S). Disse produktene er designet for å se ut som, håndteres og fungere som lufrifler. De bør oppbevares på en slik måte at de er beskyttet mot tyveri og misbruk.

7.2. Vedlikehold (Figur 1, side 4)

Lufriflen din skal til enhver tid oppbevares på et trygt sted, for eksempel i et våpenskap. Du bør rengjøre lufriflen før lagring, sett den aldri bort skitten. For å rengjøre lufriflen, sørg for at sikringen er på (S) og følg trinnene i figur 1. Bruk alltid våpenolje (se figur I1), en pussestokk (se figur I2) og en pusseklut (se figur I3).

Knekk-våpen. Før inn en pussestokk i riktig kaliber for din rifle via den "knekte" enden på løpet (se fig. I7-1)

Våpen med fast løp: Før inn en pussestokk i riktig kaliber for din rifle via munningen på løpet (se figur I7-2)

Gamo Outdoor, S.L. forbeholder seg retten til å endre spesifikasjonene uten forvarsel.

1. ОПИСАНИЕ ПНЕВМАТИЧЕСКОЙ ВИНТОВКИ (рис. А, с. 1)

- | | | | | |
|-----------------|-----------------------|---|---|-----------------------|
| 1. дульный срез | 4*. прицельная планка | 7. приклад | 10. спусковой крючок | 13*. рычаг взвода |
| 2*. мушка | 5. щека приклада | 8. рукоятка | 11. ручной предохранитель | (*) зависит от модели |
| 3. ствол | 6. затыльник приклада | 9. винт настройки усилия спуска спускового крючка | 12*. направляющая для установки прицела | |

2. ПРАВИЛА БЕЗОПАСНОСТИ

Каждый раз при использовании ружья, убедитесь, что оно стоит на предохранителе, и в стволе нет пули.

1. Всегда используйте очки для защиты глаз.
2. Всегда используйте наушники для защиты слуха.
3. **Предостережение:** Ружьё не предназначено для игры. Оно должно быть использовано только под контролем взрослых. Никогда не забывайте о безопасности. Не рекомендуется использование ружья людям не достигших 16 лет без присмотра взрослых.
4. Не стреляйте бездумно.
5. Всегда направляйте ружьё в безопасном направлении. Никогда не направляйте ружьё на людей или животных, даже если оно не заряжено.
6. Не касайтесь спускового крючка пальцами при переноске. Не дотрагивайтесь до спускового крючка до тех пор, пока Вы не готовы стрелять.
7. Всегда будьте уверены в том, что находится за мишенью. Убедитесь, что за Вашей мишенью не находится человека или какого-либо объекта, который может быть повреждён пулей.
8. Не стреляйте в мишень, которая даёт рикошет. Не стреляйте в воду.
9. Не пользуйтесь ружьём под воздействием сильнодействующих лекарств или алкоголя.
10. Никогда не допускается повторное использование пуль.

11. Ружьё и пули должны храниться в разных местах, желательно под замком.
12. После каждого использования ружья, перед тем, как убрать его, убедитесь, что в нем нет пуль.
13. Не заряжайте ружьё, пока Вы не готовы стрелять. Не делайте неосторожных движений. Ваше ружьё заряжено. Заряженное ружьё не должно находиться в автомобиле. Ружьё всегда должно быть на предохранителе, даже если оно не заряжено.
14. Не разбирайте и не вносите изменения в какие-либо части ружья. Если случилась неполадка, обратитесь к профессиональному мастеру по ружьям. Не пытайтесь ремонтировать ружьё самостоятельно, поскольку это опасно и нужны специальные инструменты.
15. Держите ружьё и пули вдали от детей!
16. **Предостережение:** Не используйте ружьё в ситуации, когда его могут принять за огнестрельное.

3. ЗАРЯЖАНИЕ (рис. В, С, D, E, с. 1-2)

Предостережение: Перед заряданием или стрельбой из Вашего ружья впервые, прочистите его ершом, чтобы удостовериться в том, что в стволе ничего нет.

3.1 Ружьё с переламывающимся стволом: (рис.В1), Установите ружьё так, чтобы приклад упирался в бедро, опустите ствол вниз до щелчка (рис.В2), вставьте пулю (всегда юбкой ближе к Вам) в отверстие канала ствола (рис.В3), затем верните ствол в первоначальное положение. Если конструкция Вашего ружья позволяет вести стрельбу пневмопатронами - см. рис. С1, рис. С2, рис. С3

3.2 Ружьё с жёстко зафиксированным стволом без вращающегося патронника: Закрепив затыльник приклада на бедре, откройте рычаг взвода (рис. D1), и тяните его вниз до упора (рис. D2). В верхней части патронника появится гулеприёмник, в который вставляется пуля (рис. D3). Всегда вставляйте пулю узкой частью вперёд, юбкой ближе к себе. Нажмите на планку, чтобы вернуть её в первоначальное положение (рис. D4). Теперь верните рычаг взвода в исходную позицию и убедитесь, что он безопасно зафиксирован зажимом под дульным срезом.

3.3 Ружьё с жёстко зафиксированным стволом с вращающимся патронником: Расфиксируйте рычаг взвода, расположенный под стволом, чтобы открыть его (рис.Е1). Тяните рычаг взвода вниз и на себя до упора (рис.Е 2). Верните рычаг взвода в первоначальное положение. Поверните крышку патронника в направлении против часовой стрелки до упора (рис.Е3). Вставьте пулю, юбкой к себе, до тех пор, пока она полностью не будет вставлена в патронник (рис.Е4). Убедитесь, что пуля плотно зафиксирована внутри патронника. Закройте заряженный патронник, поворачивая его крышку по часовой стрелке до тех пор, пока она не будет полностью закрыта (рис. Е5).

Предупреждение: Всегда возвращайте рычаг взведения в первоначальное положение перед тем, как произвести выстрел, иначе винтовка не будет работать должным образом и может нанести ущерб и повреждения.

Предупреждение: Перед тем, как снять ружьё с предохранителя и перед тем, как стрелять, наденьте очки для стрельбы. Всегда защищайте глаза, надевайте специальные очки для стрельбы из пневматического или огнестрельного оружия, одевайте их поверх очков для зрения.

Предупреждение: Помните, теперь Ваше ружьё заряжено и пуля в позиции готовой к стрельбе.

Предупреждение: Не дотрагивайтесь до спускового крючка и не снимайте ружьё с предохранителя до тех пор, пока Вы не готовы стрелять. Чтобы выстрелить, направьте ружьё на мишень, снимите с предохранителя и плавно нажмите на спусковой крючок.

4. ИЗВЛЕЧЕНИЕ ЗАСТРЪВШЕЙ ПУЛИ

Предупреждение: Не дотрагивайтесь до лица или рта после использования пуль. Всегда мойте руки после использования пуль.

Предупреждение: Никогда не пытайтесь прочистить ствол, стреляя ещё одной пулей. Удостоверьтесь, что ружьё на предохранителе во время чистки.

4.1 Ружьё с переламывающимся стволом: Переломите ствол так же, как и при зарядании, вставьте шомпол подходящего калибра в открытый ствол. Протолкните шомпол, пока пуля не будет извлечена из ствола.

4.2 Ружьё с жёстко зафиксированным стволом без вращающегося патронника: Убедитесь, что рычаг взвода находится в закрытом положении параллельно стволу, вставьте шомпол подходящего калибра в ствол спереди и протолкните шомпол, пока пуля не будет извлечена из ствола. Застрявшая пуля попадет в отверстие пулеприемника. Опустите рычаг взвода для появления пулеприемника с извлеченной пулей.

4.3 Ружьё с жёстко зафиксированным стволом с вращающимся патронником: Потяните на себя рычаг взвода до щелчка и верните в первоначальное положение. Откройте крышку патронника, поворачивая её против часовой стрелки до упора. Рычаг взвода должен быть зафиксирован под стволом. Вставьте шомпол подходящего калибра в ствол спереди и проталкивайте дальше, пока пуля не будет вытолкнута из ствола во вращающийся патронник.

Внимание: После этого прочистите ружьё шомполом с ершиком для того, чтобы удалить остатки свинца.

Внимание: Всегда выбрасывайте деформированные и бракованные пули. Рекомендуется использовать пули и аксессуары Gamo для Ваших ружей.

5. УСТАНОВКА НА ПРЕДОХРАНИТЕЛЬ И НАСТРОЙКА СПУСКОВОГО КРЮЧКА (рис. F, с.2).

Предупреждение: Не полагайтесь на механический предохранитель. Всегда направляйте Ваше ружьё в безопасном направлении. Всегда ставьте ружьё на предохранитель при переноске, перезарядке и чистке. Не нажимайте на спусковой крючок, когда ставите на предохранитель. Ружьё снабжено ручным предохранителем. Предохранитель находится перед спусковым крючком (рис.F2). Предохранитель включен, когда рычаг находится в задней позиции (рядом со спусковым крючком). Чтобы снять с предохранителя, верните рычаг в переднюю позицию (вперёд от спускового крючка).

Предупреждение: Перед тем как настроить спусковой крючок, убедитесь, что ружьё не заряжено. Ружьё снабжено спусковым крючком с возможностью настройки усилия спуска (рис. F1). Настройка совершается следующим образом: для уменьшения усилия спуска - крутите винт по часовой стрелке, для увеличения усилия спуска - против часовой стрелки.

6. СТРЕЛЬБА

6.1 Прицеливание (рис. G,H, Page 3, в зависимости от модели): Для правильной стрельбы, смотрите рис. H1

Настройка прицела по горизонтали: Если пули ложатся слева от мишени, поверните винт 1(см. рис. G1или G2, в зависимости от модели) по часовой стрелке. Если пули ложатся справа от мишени, поверните винт против часовой стрелки.

Настройка по вертикали: Если пули ложатся слишком высоко, поверните винт 2 (рис. G1или G2, в зависимости от модели) по часовой стрелке. Если слишком низко, поверните винт против часовой стрелки.

Смена позиции прицела. На некоторых моделях ружей, прицельная планка имеет 4 конфигурации. Раскручивайте винт 3 (рис. G2) до тех пор, пока планка не будет вращаться против своей оси. Установите выбранную конфигурацию. Закрутите винт 3 , придерживая прицел другой рукой, до тех пор, пока он не встанет на место в прицелодержатель.

6.2 Прицел (рис. G, Page 3, только для некоторых моделей): Для правильной стрельбы, смотрите рис. H2. Для настройки прицела снимите крышки на регулировочных винтах (рис. G3). Убедитесь, что крепёжные винты плотно затянуты.

Настройка прицела по горизонтали: Поверните винт 1 настройки по горизонтали (рис. G3) по часовой стрелке, чтобы точка попадания в мишень была правее или поверните винт против часовой стрелки, чтобы точка попадания в мишень была левее.

Настройка по вертикали: Поверните винт 2 настройки по вертикали (рис. G3) по часовой стрелке, чтобы точка попадания в мишень была ниже и поверните винт против часовой стрелки, чтобы точка попадания в мишень была выше.

Если ружьё идет в комплекте с прицелом со светящейся сеткой: Перед использованием, снимите крышку отсека с батареей. Уберите пластиковый изолятор. Кнопка включения батареи находится слева. Подсветка включается кнопкой реостата. С каждым нажатием кнопки подсветка становится ярче. Чтобы выключить подсветку, поставьте регулировочную кнопку на нулевую позицию. Чтобы установить батарею, снимите крышку реостата.

7. ХРАНЕНИЕ И УХОД

7.1 Хранение

Предупреждение: Ружьё должно храниться в защищенном от детей и посторонних людей месте. При хранении ружья, убедитесь, что ружьё разряжено и стоит на предохранителе. Ружьё должно храниться в защищенном месте от кражи и дальнейшего неправильного использования.

7.2 Уход (рис. I, с. 4)

Рекомендуется хранить ружьё в защищенном месте, например в сейфе. Никогда не ставьте на хранение ружьё, если оно не прочищено и не смазано. Во время чистки удостоверьтесь, что ружьё на предохранителе и следуйте инструкции по чистке ружья рис. I. Всегда используйте масло Gamo (рис. I1), шомпол (рис. I2) и салфетку из фланели (рис. I3).

Ружьё с переламывающимся стволом: Вставьте шомпол подходящего калибра в открытый ствол (рис. I7-1).

Ружьё с жёстко зафиксированным стволом: Вставьте шомпол подходящего калибра в ствол спереди (рис. I7-2).

Gamo Outdoor, S.L. оставляет за собой право изменять технические характеристики без предварительного уведомления.



GAMO[®]
Precision Airguns